



INSAUSTI®

DESIGN / BUILD / INNOVATE

ДИЗАЙН / ФОРМА / ИННОВАЦИИ

GENERAL CATALOGUE

ОБЩИЙ КАТАЛОГ

2021



DESIGN

All products are designed at our factory in Pamplona for an approximate use of 30 years
Our design guidelines are functionality, ergonomics, asepsis, a tasteful design

BUILD

The components used are mainly manufactured in Spain, Germany, the UK

We cooperate with a network of approximately 60 suppliers

The components designed by Insausti technical office are manufactured in suppliers production plants

All trolleys and accessories for medical specialities are assembled upon request at our factory in Pamplona

INNOVATE

Insausti products are developed for health professionals who think long-term and wish to offer their patients an excellent human and technical service

ДИЗАЙН

Все изделия разрабатывались на нашем предприятии в г.Памплона около 30 лет. Нашими основными критериями при проектировании являются функциональность, эргономика, стерильность и изящное исполнение.

ФОРМА

Использованные компоненты, в основном, изготовлены в Испании, Германии и Великобритании. Мы сотрудничаем с сетью из почти 60 поставщиков. Компоненты, разработанные техническим подразделением компании Insausti, изготовлены на производственных предприятиях поставщиков. Сборка всех тележек и принадлежностей медицинского назначения осуществляется на заказ на нашем предприятии в г.Памплона.

ИННОВАЦИИ

Продукты Insausti изготовлены специально для врачей, которые мыслят с учетом перспективы и хотели бы предложить своим пациентам уход и техническое обслуживание высочайшего качества.

INDEX УКАЗАТЕЛЬ

1 -	TECHNICAL FEATURES ТЕХНИЧЕСКИЕ ХАРАКТЕРИСТИКИ	2
2 -	MEDICAL TROLLEYS МЕДИЦИНСКИЕ ТЕЛЕЖКИ	
	MULTIFUNCTION МНОГОФУНКЦИОНАЛЬНЫЕ	
	SQS _____	12
	300 SIMPLE одномодульные _____	16
	300 DOUBLE двойные _____	20
	ANAESTHESIA АНЕСТЕЗИЯ 300 _____	22
	MRI _____	26
	DIFFICULT INTUBATION / ISOLATION ИНТУБАЦИОННОЕ ОБОРУДОВАНИЕ / ИЗОЛЯЦИЯ	28
	PLASTER TROLLEY ТЕЛЕЖКА ДЛЯ ГИПСА _____	29
	EMERGENCY РЕАНИМАЦИЯ	
	SQM _____	30
	100 PAEDIATRIC ПЕДИАТРИЯ _____	32
	100 SIMPLE одномодульные _____	33
	TREATMENT ТЕРАПИЯ	
	SQM _____	36
	100 SIMPLE одномодульные _____	38
	UNIT DOSE MEDICATION ПУНКТ ВЫДАЧИ ЛЕКАРСТВ. ПРЕПАРАТОВ 100 _____	42
	HOSPITAL PHARMACY АПТЕКА 600 _____	46
	TRANSPORT ТРАНСПОРТИРОВКА 600 _____	48
	STORAGE FURNITURE ТЕЛЕЖКИ ДЛЯ ХРАНЕНИЯ 700 _____	52
	TRANSPORT ТРАНСПОРТИРОВКА 500 _____	54
3 -	BASIC TROLLEYS БАЗОВЫЕ ТЕЛЕЖКИ	
	SQUARE TROLLEYS КВАДРАТНЫЕ ТЕЛЕЖКИ SQS _____	56
	SIMPLE TROLLEYS одномодульные тележки 300 _____	57
	DOUBLE TROLLEYS двойные тележки 300 _____	60
	LOW TROLLEYS НИЗКОПРОФИЛЬНЫЕ ТЕЛЕЖКИ _____	62
	MINI TROLLEYS МИНИ-ТЕЛЕЖКИ _____	64
	SQUARE TROLLEYS КВАДРАТНЫЕ ТЕЛЕЖКИ SQM _____	65
	SIMPLE TROLLEYS одномодульные тележки 100 _____	66
	UNIT DOSE MEDICATION ПУНКТ ВЫДАЧИ ЛЕКАРСТВЕННЫХ ПРЕПАРАТОВ _____	68
4 -	ACCESSORIES ПРИНАДЛЕЖНОСТИ _____	70

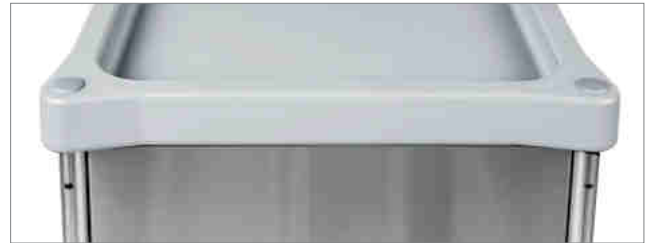

Prepared for elevated accessories

Готова для установки высоких принадлежностей

Monobloc structure of AISI-304 stainless steel

Моноблочная конструкция из нержавеющей стали AISI-304

Ergonomic handle

Эргономичная рукоятка

Total opening

Steel ball-bearing slides with retention system, 10 kg

Полное открывание

Боковые направляющие на шариковых подшипниках с системой фиксации, грузоподъемность 10 кг



Front stop

It protects the slide against strong impacts when closing

Передний стопор

Предназначен для защиты направляющей от сильных ударов во время закрывания

Prepared for ref. 32R, 37R, 50, 51, 57

Подготовлено для моделей 32R, 37R, 50, 51, 57

TECHNICAL FEATURES ТЕХНИЧЕСКИЕ ХАРАКТЕРИСТИКИ

SIMPLE TROLLEY одномодульная тележка



ISO

640 x 480 мм

DOUBLE TROLLEY двойная тележка

900 x 630 мм



600 x 400 mm ISO drawers

Выдвижные ящики ISO 600 x 400 мм



Prepared for elevated accessories

Подготовлено для установки высоких принадлежностей

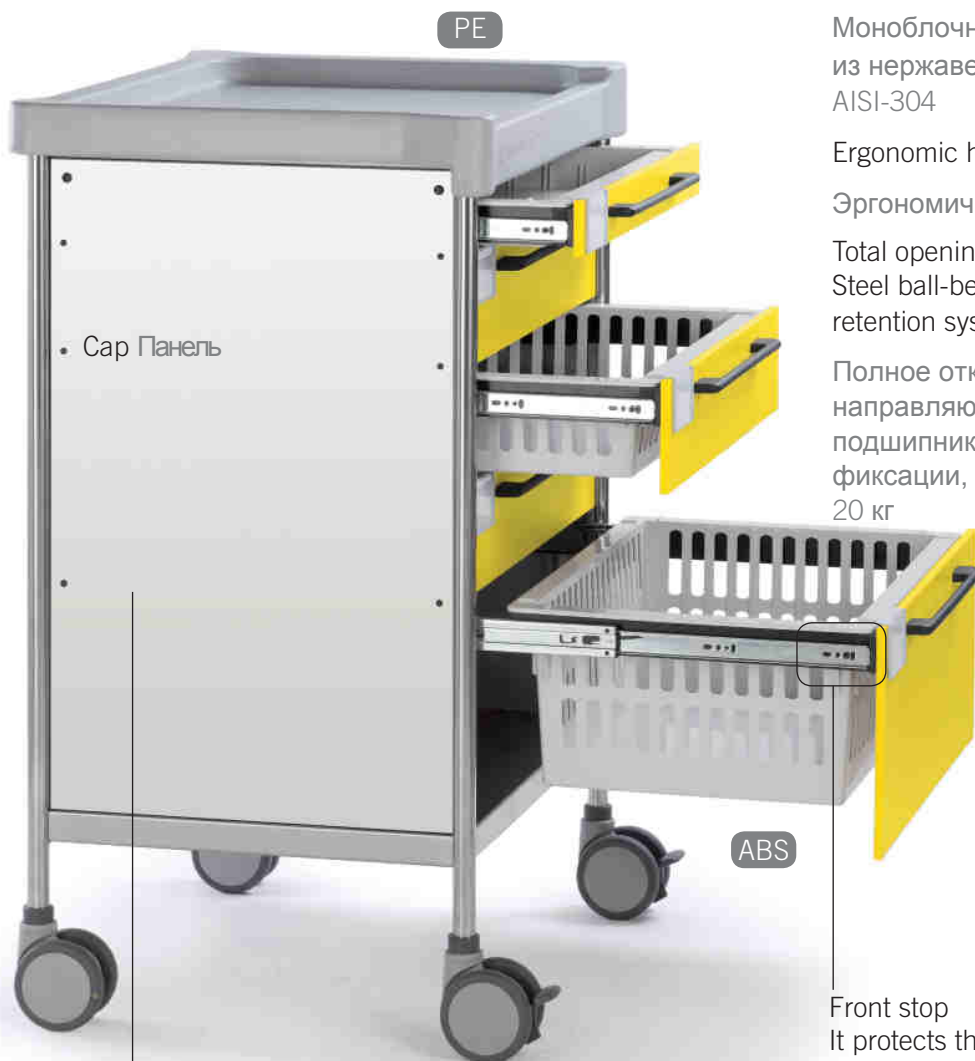

Monobloc structure of AISI-304 stainless steel

Моноблочная конструкция из нержавеющей стали AISI-304

Ergonomic handle

Эргономичная рукоятка

Total opening

Steel ball-bearing slides with retention system, 20 kg

Полное открывание Стальные направляющие на шариковых подшипниках с системой фиксации, грузоподъемность 20 кг

Front stop
It protects the slide against strong impacts when closing

Стопор спереди
Защищает направляющую от сильных ударов во время закрывания

Prepared for ref. 32L, 37L, 32NL, 37NL

Подготовлено для моделей 32L, 37L, 32NL, 37NL

TECHNICAL FEATURES ТЕХНИЧЕСКИЕ ХАРАКТЕРИСТИКИ

SQUARE TROLLEY КВАДРАТНАЯ ТЕЛЕЖКА
SQS, SQM

~~ISO~~
480 x 480 мм

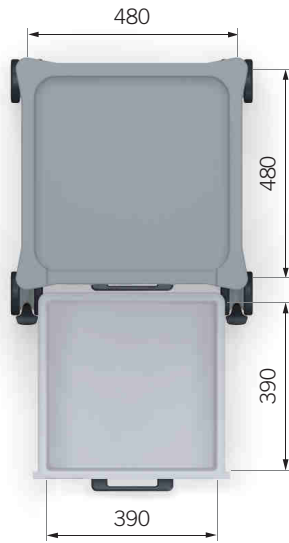

SQS



SQM

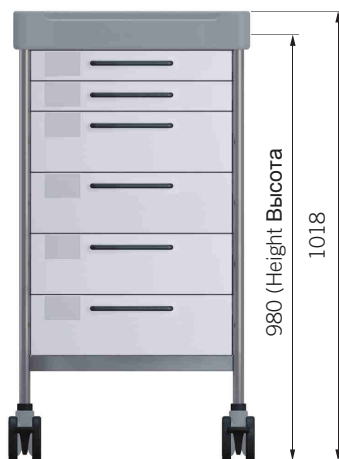

SIMPLE TROLLEY ОДНОМОДУЛЬНАЯ ТЕЛЕЖКА
MNI, LOW, 300, 100 SERIES СЕРИИ

ISO
640 x 480 мм

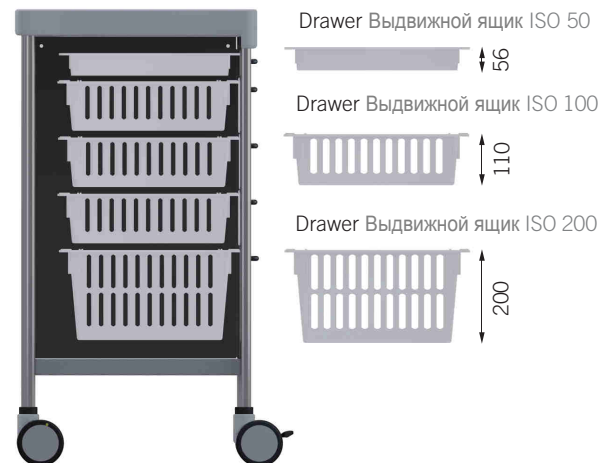
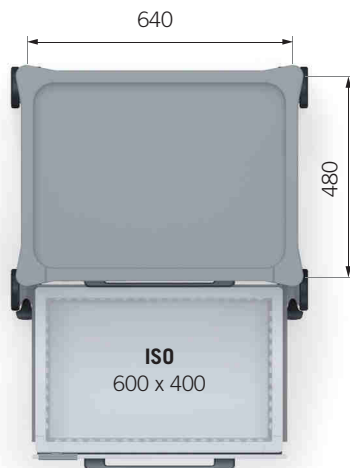

TECHNICAL FEATURES ТЕХНИЧЕСКИЕ ХАРАКТЕРИСТИКИ

ISO International Organization for Standardisation, ISO norm 3394
 600 x 400 mm ISO drawers. Standard, interchangeable with hospital ISO furniture

ISO Международная организация по стандартизации, директива ISO 3394 Выдвижные ящики ISO 600 x 400 мм. Стандарт ISO взаимозаменяемости для медицинской мебели

MINI МИНИ



LOW НИЗКИЙ ПРОФИЛЬ

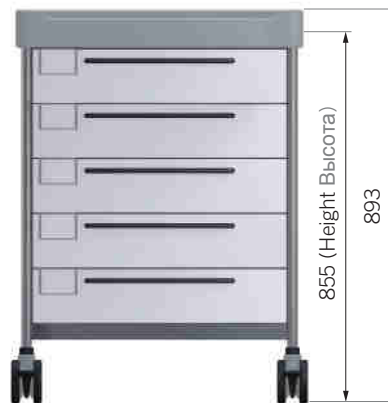

300 SERIES СЕРИЯ



100 SERIES СЕРИЯ

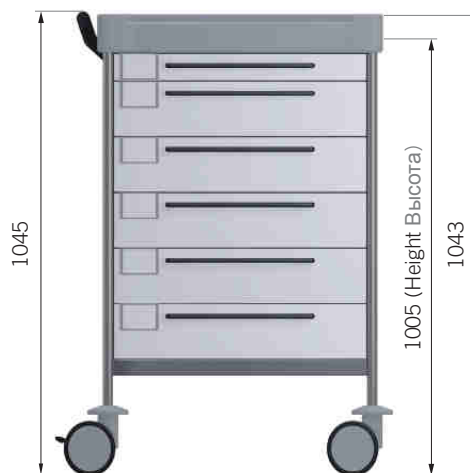

DOUBLE TROLLEY ДВОЙНАЯ ТЕЛЕЖКА
300 SERIES СЕРИЯ

ISO
900 x 630 мм

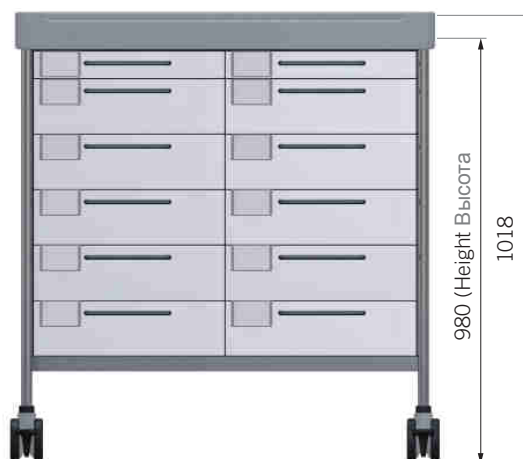
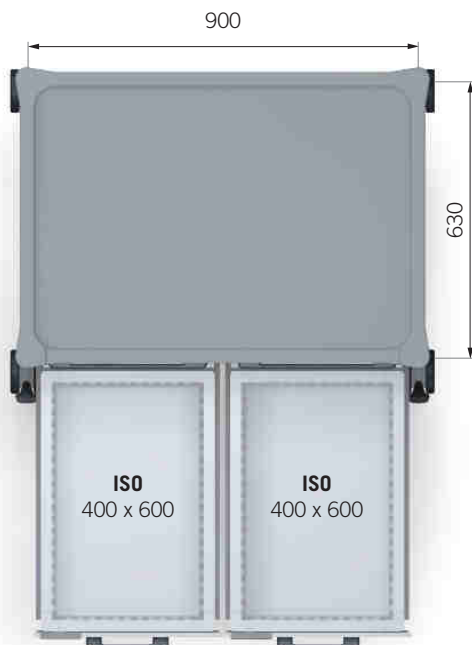

TECHNICAL FEATURES ТЕХНИЧЕСКИЕ ХАРАКТЕРИСТИКИ

STORAGE FURNITURE - STATIC TROLLEYS

СИСТЕМЫ ХРАНЕНИЯ - ТЕЛЕЖКИ МАЛОЙ МОБИЛЬНОСТИ
700 SERIES СЕРИЯ

ISO

640 x 480 мм



- Monobloc structure of AISI-304 stainless steel
- Phenolic doors
- Ø 100 mm wheels
2 antistatic, 2 with brake at the front part
- Моноблочная конструкция из нержавеющей стали AISI-304
- Двери из фенопласта
- Колеса Ø 100 мм
2 антистатических, 2 с тормозом спереди

TRANSPORT - EXTENSIVE MOBILITY TROLLEYS

ТРАНСПОРТ - ТЕЛЕЖКИ ПОВЫШЕННОЙ МОБИЛЬНОСТИ
600 SERIES СЕРИЯ







ISO

640 x 480 мм



- Monobloc structure of AISI-304 stainless steel
- Phenolic doors
- Vertical handles, both sides
- Ø 125 mm wheels
2 antistatic, 2 with dual lock at the right side of the trolley
- Моноблочная конструкция из нержавеющей стали AISI-304
- Двери из фенопласта
- Вертикальные рукоятки с обеих сторон
- Колеса Ø 125 мм
2 антистатических, 2 с двойным тормозом с правой стороны тележки



-  Fixed wheel
-  Направляющее колесо
-  Swivel wheel
-  Свободное вращение
-  Locked wheel
-  Колесо заблокировано

TECHNICAL FEATURES ТЕХНИЧЕСКИЕ ХАРАКТЕРИСТИКИ

STATIC TROLLEYS SQS, 300 SERIES

- The work surface design allows you to move the trolley without needing the push handle
- Left side is available for mounting accessories
- Ø 100 mm wheels
- 2 antistatic, 2 with brake at the front part

ТЕЛЕЖКИ МАЛОЙ МОБИЛЬНОСТИ SQS, СЕРИЯ 300

- Профиль рабочей поверхности позволяет перемещать тележку без необходимости установки рукоятки для перемещения
- Левая сторона подготовлена для установки принадлежностей
- Колеса Ø 100 мм
- 2 антистатических, 2 с тормозом спереди

EXTENSIVE MOBILITY TROLLEYS SQM, 100 SERIES

- Elevated push handle left side. Ergonomics, height 1045 mm
- Soft conduction, excellent mobility
- Bumpers for hits
- Ø 125 mm wheels
- 2 antistatic, 2 with brake at push handle side
- High-tech wheels specifically for hospitalization unit trolleys, steel ball-bearings

ТЕЛЕЖКА ПОВЫШЕННОЙ МОБИЛЬНОСТИ SQM, СЕРИЯ 100

- Приподнятая рукоятка с левой стороны. Эргономика, высота 1045 мм
- Мягкий ход, превосходная подвижность
- Защитные бамперы
- Колеса Ø 125 мм
- 2 антистатических, 2 с тормозом на стороне рукоятки для перемещения
- Высокотехнологичные колеса, разработанные специально для больничных тележек, стальные шариковые подшипники



TECHNICAL FEATURES ТЕХНИЧЕСКИЕ ХАРАКТЕРИСТИКИ

PE, PP

Withstand disinfectants for the elimination of pathogens

Withstand 100% pure alcohol (not diluted), bleach, detergent, soap solutions, oils, polish, aqueous ammonia, chlorhexidine

Withstand constant cleaning protocols, they do not degrade

Выдерживают воздействие дезинфицирующих средств для исключения патогенов

Выдерживают воздействие чистого (не разбавленного) спирта, отбеливателей,

очистителей, мыльных растворов, масел, полиролей, нашатырного спирта, хлоргексидина

Выдерживают постоянные чистки, не разрушаются

PE, POLYETHYLENE WORK SURFACE ПОЛИЭТИЛЕНОВАЯ РАБОЧАЯ ПОВЕРХНОСТЬ

SQUARE, SIMPLE, DOUBLE TROLLEYS КВАДРАТНЫЕ, ОДНОМОДУЛЬНЫЕ, ДВОЙНЫЕ ТЕЛЕЖКИ

Protection on all 4 sides

Защита со всех 4 сторон



PP, POLYPROPYLENE SQUARE DRAWERS ПОЛИПРОПИЛЕНОВЫЕ КВАДРАТНЫЕ ВЫДВИЖНЫЕ ЯЩИКИ

SQUARE TROLLEYS КВАДРАТНЫЕ ТЕЛЕЖКИ

Drawers made in a single piece

Не разборные выдвижные ящики



TECHNICAL FEATURES ТЕХНИЧЕСКИЕ ХАРАКТЕРИСТИКИ
SQUARE TROLLEY КВАДРАТНАЯ ТЕЛЕЖКА

Drawer colour Цвет выдвижных ящиков



W W White Белый



B Blue Синий



R Red Красный

SIMPLE TROLLEY / DOUBLE TROLLEY одномодульная тележка / двойная тележка

Front drawer colour Цвета выдвижных ящиков



W White Белый



B Blue Синий



F Lilac Сиреневый



G Green Зеленый



Y Yellow Желтый



R Red Красный

700 / 600 SERIES СЕРИЯ

Door colour

Цвета дверей



DN Light grey Светло-серый



DB Blue Синий

TECHNICAL FEATURES ТЕХНИЧЕСКИЕ ХАРАКТЕРИСТИКИ

PERSONALIZATION ACCORDING TO MEDICAL AREA

ПЕРСОНАЛИЗАЦИЯ ПО ОБЛАСТЯМ МЕДИЦИНЫ

CARD HOLDER ДЕРЖАТЕЛЬ КАРТ

WHITE CARDS БЕЛЫЕ КАРТЫ

Plastic material
ISO norm 7810 identification card, international standard

Пластик
Идентификационная карта в соотв. с международным стандартом ISO 7810

PATENTED ЗАПАТЕНТОВАННЫЙ ВАРИАНТ

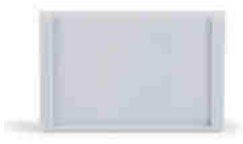

HC



CW

SIMPLE TROLLEY ОДНОМОДУЛЬНАЯ ТЕЛЕЖКА

Each drawer includes as standard one card holder and one white card

В стандартном исполнении на каждом выдвижном ящике устанавливается один держатель и одна карта

White cards for writing
One colour for each trolley and medical area

Белые карты для записей Одна цветная карта для каждой тележки и области медицины

White cards for writing
One colour to identify each drawer

Белые карты для записей Одна цветная карта для идентификации каждого выдвижного ящика

INCLUDED В КОМПЛЕКТЕ



OPTIONAL НА ЗАКАЗ

INCLUDED В КОМПЛЕКТЕ



OPTIONAL НА ЗАКАЗ

TECHNICAL FEATURES ТЕХНИЧЕСКИЕ ХАРАКТЕРИСТИКИ

PERSONALIZATION ACCORDING TO MEDICAL AREA

ПЕРСОНАЛИЗАЦИЯ ПО ОБЛАСТИ МЕДИЦИНЫ

COLOUR CARDS (optional) ЦВЕТНЫЕ КАРТЫ (на заказ)



CR Red Красный



CF Lilac Сиреневый



CY Yellow Желтый



CG Green Зеленый



CB Blue Синий



CP Pink Розовый



CO Orange Оранжевый



CN Grey Серый

DOUBLE TROLLEY ДВОЙНЫЕ ТЕЛЕЖКИ

Each drawer includes as standard one card holder and one white card

В стандартном исполнении каждый выдвижной ящик снабжен одним держателем и одной белой картой

White cards for writing

One colour to identify each drawer

Белые карты для записей

Одна цветная карта для идентификации каждого выдвижного ящика

INCLUDED IN THE KIT



OPTIONAL ON ORDER

MULTIFUNCTION МНОГОФУНКЦИОНАЛЬНЫЕ ТЕЛЕЖКИ

SQS 

~~ISO~~
480 x 480 мм

ICU, CARDIOLOGY, TRAUMATOLOGY, DIAGNOSIS, DRESSING, INJECTIONS, OUTPATIENTS CLINICS

РЕАНИМАЦИЯ, КАРДИОЛОГИЯ, ТРАВМАТОЛОГИЯ, ДИАГНОСТИКА, ПЕРЕВЯЗОЧНЫЕ

ПРОЦЕДУРНЫЕ, АМБУЛАТОРНЫЕ ОТДЕЛЕНИЯ

STATIC TROLLEYS

ТЕЛЕЖКИ МАЛОЙ МОБИЛЬНОСТИ



Q024 W
SQ021 W.26LW(R1Q)

CENTRAL SUPPORT

ЦЕНТРАЛЬНАЯ ОПОРА



R1Q

BIN (Optional)

ЕМКОСТЬ (На заказ)



50 - 13 LITRES ЛИТРОВ
51 - 26 LITRES ЛИТРОВ

MULTIFUNCTION МНОГОФУНКЦИОНАЛЬНЫЕ ТЕЛЕЖКИ
SQS 

~~ISO~~
480 x 480 мм

ICU, CARDIOLOGY, TRAUMATOLOGY, DIAGNOSIS, DRESSING, INJECTIONS, OUTPATIENTS CLINICS

РЕАНИМАЦИЯ, КАРДИОЛОГИЯ, ТРАВМАТОЛОГИЯ, ДИАГНОСТИКА, ПЕРЕВЯЗОЧНЫЕ,

ПРОЦЕДУРНЫЕ, АМБУЛАТОРНЫЕ ОТДЕЛЕНИЯ

STATIC TROLLEYS

ТЕЛЕЖКИ МАЛОЙ МОБИЛЬНОСТИ



Q068 B
 SQ061 B.26(R2Q.R1Q).33R.46.50

CENTRAL SHELF
 ЦЕНТРАЛЬНАЯ ПОЛКА



R2Q

CENTRAL SUPPORT
 ЦЕНТРАЛЬНАЯ ОПОРА



R1Q



Contaminated waste on
 right side

Использованные
 материалы - с правой
 стороны

MULTIFUNCTION **МНОГОФУНКЦИОНАЛЬНЫЕ ТЕЛЕЖКИ**
SQS **CE**

~~ISO~~
480 x 480 мм

ICU, CARDIOLOGY, TRAUMATOLOGY, DIAGNOSIS, DRESSING, INJECTIONS, OUTPATIENTS CLINICS

**РЕАНИМАЦИЯ, КАРДИОЛОГИЯ, ТРАВМАТОЛОГИЯ, ДИАГНОСТИКА, ПЕРЕВЯЗОЧНЫЕ,
ПРОЦЕДУРНЫЕ, АМБУЛАТОРНЫЕ ОТДЕЛЕНИЯ**

STATIC TROLLEYS

ТЕЛЕЖКИ МАЛОЙ МОБИЛЬНОСТИ



Q092 W.(6)CP
SQ061 W.26(RA5Q.A5.R1Q).30.33L.(6)CP

3 GLOVE BOX HOLDER (Optional)

ДЕРЖАТЕЛЬ ДЛЯ 3 КОРОБОК
С ПЕРЧАТКАМИ (на заказ)



46

BIN (Optional)

ЕМКОСТЬ (на заказ)



50 - 13 LITRES ЛИТРОВ
51 - 26 LITRES ЛИТРОВ

MULTIFUNCTION **МНОГОФУНКЦИОНАЛЬНЫЕ ТЕЛЕЖКИ**
SQS **CE**

~~ISO~~
480 x 480 мм

STATIC TROLLEYS

ТЕЛЕЖКИ МАЛОЙ МОБИЛЬНОСТИ



Q025 W
 SQ022 W.32R



Q027 B
 SQ021TXQ B.26M(R75QM)



Q054 B
 SQ061 B.32R



Q058 B
 SQ061 B.32R.46



Q063 W
 SQ061 W.32L.33R.50



Q064 W
 SQ061 W.26(RA4Q.A5).32L.33R.50



Q072 B
 SQ061 B.30.32L



Q077 W
 SQ061 W.26LW(R1Q).30.33L



Q078 B
 SQ061 B.26(R2Q.R1Q).30.46

MULTIFUNCTION МНОГОФУНКЦИОНАЛЬНЫЕ ТЕЛЕЖКИ
300 SERIES СЕРИЯ **CE**

ISO 640 x 480 мм

ICU, CARDIOLOGY, TRAUMATOLOGY, DIAGNOSIS, DRESSING, INJECTIONS, OUTPATIENTS CLINICS

РЕАНИМАЦИЯ, КАРДИОЛОГИЯ, ТРАВМАТОЛОГИЯ, ДИАГНОСТИКА, ПЕРЕВЯЗОЧНЫЕ,
ПРОЦЕДУРНЫЕ, АМБУЛАТОРНЫЕ ОТДЕЛЕНИЯ

STATIC TROLLEYS

ТЕЛЕЖКИ МАЛОЙ МОБИЛЬНОСТИ



CENTRAL SHELF

ЦЕНТРАЛЬНАЯ ПОЛКА



R2



Contaminated waste on
right side

Использованные
материалы - с правой
стороны

3132 W
365 W.26LW(R2).32L.33R.50

MULTIFUNCTION МНОГОФУНКЦИОНАЛЬНЫЕ ТЕЛЕЖКИ
300 SERIES СЕРИЯ **CE**

ISO
640 x 480 мм

ICU, CARDIOLOGY, TRAUMATOLOGY, DIAGNOSIS, DRESSING, INJECTIONS, OUTPATIENTS CLINICS

РЕАНИМАЦИЯ, КАРДИОЛОГИЯ, ТРАВМАТОЛОГИЯ, ДИАГНОСТИКА, ПЕРЕВЯЗОЧНЫЕ,
 ПРОЦЕДУРНЫЕ, АМБУЛАТОРНЫЕ ОТДЕЛЕНИЯ

STATIC TROLLEYS

ТЕЛЕЖКИ МАЛОЙ МОБИЛЬНОСТИ



CENTRAL SUPPORT
 ЦЕНТРАЛЬНАЯ ОПОРА



R1

3133 F
 365 F.26LW(R1).46.50

MULTIFUNCTION МНОГОФУНКЦИОНАЛЬНЫЕ ТЕЛЕЖКИ
300 SERIES СЕРИЯ **CE**

ISO 640 x 480 мм

ICU, CARDIOLOGY, TRAUMATOLOGY, DIAGNOSIS, DRESSING, INJECTIONS, OUTPATIENTS CLINICS

РЕАНИМАЦИЯ, КАРДИОЛОГИЯ, ТРАВМАТОЛОГИЯ, ДИАГНОСТИКА, ПЕРЕВЯЗОЧНЫЕ, ПРОЦЕДУРНЫЕ,

АМБУЛАТОРНЫЕ ОТДЕЛЕНИЯ

STATIC TROLLEYS

ТЕЛЕЖКИ МАЛОЙ МОБИЛЬНОСТИ

COMPUTER MEDICAL TROLLEY

КОМПЬЮТЕРНАЯ МЕДИЦИНСКАЯ ТЕЛЕЖКА



3180 Y
362M6TX Y.26M(R75M)

VESA MONITOR SUPPORT

КРОНШТЕЙН ДЛЯ МОНИТОРА VESA



26M(R75M)

3 Positions, adjustable

3 положения, регулировка

CABLE LEAD THROUGH

ОТВЕРСТИЕ ПОД КАБЕЛЬ



KEYBOARD DRAWER

ВЫКАТНАЯ ПОЛКА ПОД КЛАВИАТУРУ



MULTIFUNCTION МНОГОФУНКЦИОНАЛЬНЫЕ ТЕЛЕЖКИ

300 SERIES СЕРИЯ **CE**

ISO
640 x 480 мм

STATIC TROLLEYS

ТЕЛЕЖКИ МАЛОЙ
МОБИЛЬНОСТИ



3102 B
322 B.32R



3170 Y
321TX Y.26M(R75M)



3174 G
332TX G.26M(R75M)



3129 W
365 W.32R



3127 F
365 F.32R.46



3131 W
365 W.30.32L



3137 B
365 B.26LW(R1).32R.50



3140 F
365 F.26LW(R1).30.46.50



3145 G
365 G.26(RA5.A5.R1).32R

MULTIFUNCTION МНОГОФУНКЦИОНАЛЬНЫЕ ТЕЛЕЖКИ
300 SERIES СЕРИЯ **CE**

ISO
900 x 630 мм

ICU, CARDIOLOGY, TRAUMATOLOGY, DIAGNOSIS, DRESSING, INJECTIONS, OUTPATIENTS CLINICS

РЕАНИМАЦИЯ, КАРДИОЛОГИЯ, ТРАВМАТОЛОГИЯ, ДИАГНОСТИКА, ПЕРЕВЯЗОЧНЫЕ,
ПРОЦЕДУРНЫЕ, АМБУЛАТОРНЫЕ ОТДЕЛЕНИЯ

STATIC TROLLEYS

ТЕЛЕЖКИ МАЛОЙ
МОБИЛЬНОСТИ



3826 B
N365 B.26LW(R2N).32NR



3800 G
N322 G.26LW(R1N)



3818 F
N365 F.26LW(R1N)



3830 Y
N365 Y.26(R2N.R1N)

MULTIFUNCTION МНОГОФУНКЦИОНАЛЬНЫЕ ТЕЛЕЖКИ
300 SERIES СЕРИЯ **CE**

ISO
900 x 630 мм

**ICU, CARDIOLOGY, TRAUMATOLOGY,
 DIAGNOSIS, DRESSING, INJECTIONS,
 OUTPATIENTS CLINICS**

**РЕАНИМАЦИЯ, КАРДИОЛОГИЯ,
 ТРАВМАТОЛОГИЯ, ДИАГНОСТИКА,
 ПЕРЕВЯЗОЧНЫЕ, ПРОЦЕДУРНЫЕ,
 АМБУЛАТОРНЫЕ ОТДЕЛЕНИЯ**

STATIC TROLLEYS

ТЕЛЕЖКИ МАЛОЙ МОБИЛЬНОСТИ



ANAESTHESIA АНЕСТЕЗИЯ

3956 G
 N365 G.26(RA4N.A5.R2N).32NR



3840 W
 N365 W.26(R7N.R7N).32NR



3934 B
 N365 B.26(RA4N.A5).(2)32NR.33L



3942 W
 N365 W.26(RA5N.A5.R1N)

EMERGENCY ROOM, OPERATING ROOM, REANIMATION AREA

ИНТЕНСИВНАЯ ТЕРАПИЯ, ОПЕРАЦИОННЫЕ, РЕАНИМАЦИОННЫЕ

STATIC TROLLEYS

ТЕЛЕЖКИ МАЛОЙ МОБИЛЬНОСТИ

CENTRAL SHELF

ЦЕНТРАЛЬНАЯ ПОЛКА



R2

For medication labels, syringe identification

Для наклеек на лекарства, идентификация шприцев



DIVIDER SET (Optional)

ОРГАНИЗЕР (на заказ)



H5/16

3684 B

365 B.26(RA4.A5.R2).30.32L

ANAESTHESIA АНЕСТЕЗИЯ

ISO

300 SERIES СЕРИЯ CE

640 x 480 мм

EMERGENCY ROOM, OPERATING ROOM, REANIMATION AREA

ИНТЕНСИВНАЯ ТЕРАПИЯ, ОПЕРАЦИОННЫЕ, РЕАНИМАЦИОННЫЕ

STATIC TROLLEYS

**ТЕЛЕЖКИ МАЛОЙ
МОБИЛЬНОСТИ**

LAPTOP BASE

КРОНШТЕЙН ДЛЯ НОУТБУКА



27EV



3611 G

365 G.26(RA4.A5).27EV.32R

ANAESTHESIA АНЕСТЕЗИЯ

300 SERIES СЕРИЯ **CE**

ISO

640 x 480 мм

EMERGENCY ROOM, OPERATING ROOM, REANIMATION AREA

ИНТЕНСИВНАЯ ТЕРАПИЯ, ОПЕРАЦИОННЫЕ, РЕАНИМАЦИОННЫЕ

STATIC TROLLEYS

ТЕЛЕЖКИ МАЛОЙ МОБИЛЬНОСТИ



CENTRAL SUPPORT
ЦЕНТРАЛЬНАЯ ОПОРА



R1

3 GLOVE BOX HOLDER (Optional)
ДЕРЖАТЕЛЬ ДЛЯ 3 КОРОБОК
С ПЕРЧАТКАМИ (на заказ)



46

3680 Y
365 Y.26(RA5.A5.R1).30.33L

ANAESTHESIA АНЕСТЕЗИЯ

300 SERIES СЕРИЯ



**ISO
640 x 480 мм**

STATIC TROLLEYS

ТЕЛЕЖКИ МАЛОЙ МОБИЛЬНОСТИ



3607 G
365 G.26(RA4.A5).32R



3650 G
365 G.26(RA4.A5).30.(2)32L



3609 Y
365 Y.26(RA4.A5).(2)32R.33L



3685 B
365 B.26(RA4.A5.R2).30.(2)32L



3687 B
365 B.26(RA4.A5.R2).30.33L.44L



3694 W
362M6 W.26(RA4.A5.R2).30.32L



3695 W
362M6TX W.26M(R75M).30.(2)32L

STATIC TROLLEYS

ТЕЛЕЖКИ МАЛОЙ МОБИЛЬНОСТИ

ANAESTHESIA
АНЕСТЕЗИЯ



3 Tesla
3 T

3 GLOVE BOX HOLDER (Optional)
ДЕРЖАТЕЛЬ ДЛЯ 3 КОРОБОК
С ПЕРЧАТКАМИ (на заказ)



46

BIN (Optional)
ЕМКОСТЬ (на заказ)

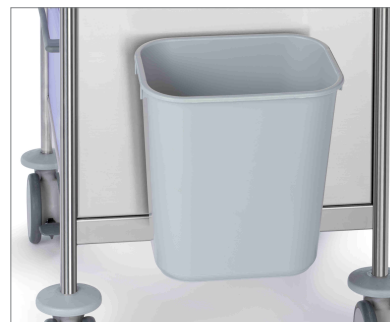

50 - 13 LITRES ЛИТРОВ
51 - 26 LITRES ЛИТРОВ



3607MRI G
365MRI G.26(RA4.A5).32R

MRI ROOM МАГНИТО-РЕЗОНАНСНАЯ ТОМОГРАФИЯ



Trolley manufactured with antimagnetic materials
4 antistatic wheels with brake

Тележка изготовлена из не магнитящихся
материалов, 4 колеса с тормозом

STATIC TROLLEYS

ТЕЛЕЖКИ МАЛОЙ МОБИЛЬНОСТИ



3 Tesla
3 T



706MRI OP.AST7.(2)60.(4)72.73

**MULTIFUNCTION
МНОГОФУНКЦИОНАЛЬНЫЕ
ТЕЛЕЖКИ**



Q054MRI B
SQ061MRI B.32R



Q055MRI B
SQ065MRI B.32R



3232MRI R
365MRI R.12.14.(2)32R.36.41

**MULTIFUNCTION
МНОГОФУНКЦИОНАЛЬНЫЕ ТЕЛЕЖКИ**



3102MRI B
322MRI B.32R



3126MRI W
364MRI W.32R



3129MRI W
365MRI W.32R

DIFFICULT INTUBATION ИНТУБАЦИОННОЕ ОБОРУДОВАНИЕ
300 SERIES СЕРИЯ **CE**

ISO
640 x 480 мм



3702 W
 364M6 W.12B.14.32R



3708 W
 364M6 W.12B.14.26LW(R2).32R.36.44L

SUCTION UNIT SUPPORT
(Optional)
 ПОЛКА ДЛЯ АСПИРАТОРА
 (на заказ)



39R

ISOLATION ИЗОЛЯЦИЯ
300 SERIES СЕРИЯ **CE**

ISO
640 x 480 мм

Infection control

To store protective disposable material, clothes, caps, masks, gloves, hose

Инфекционный контроль

Для хранения одноразовых защитных материалов, одежды, головных уборов, масок, перчаток, гетр



3732 Y
 366M6 Y.46



3738 Y
 366M6 Y.46.48L.51

GOWN SUPPORT (Optional)
 ОПОРА ДЛЯ СПЕЦОДЕЖДЫ
 (на заказ)



41

PLASTER TROLLEY ТЕЛЕЖКА ДЛЯ ГИПСОВАНИЯ
300 SERIES СЕРИЯ СЕ

ISO
900 x 630 мм

Stainless steel AISI-304 monobloc structure.

Polyethylene work surface, PE

LXN Stainless steel protection, resists contact with fiberglass bandages

Моноблочная конструкция из нержавеющей стали AISI-304

Полиэтиленовая рабочая поверхность, ПЭ

LXN Защита из нержавеющей стали, с перегородками для предотвращения контакта между биндами из стекловолокна

BANDAGE SHELF ROLLS

ПОЛКА ДЛЯ БАНДАЖЕЙ С РОЛИКАМИ

5 dividers, adjustable

5 перегородок с регулировкой положения



R12N

2 PLASTER-BASIN SUPPORT

ОПОРА НА 2 ЕМКОСТИ ДЛЯ ГИПСА

Two 9 litres basins, PP Removable, supports on ref. 37NR

Две 9-литровые емкости, полипропилен
 Съемные, установлены на опоре 37NR



49RI

3890 W

N322 W.LXN.26(R12N.R2N).37NR.49RI

INSAUSTI®

**EMERGENCY
SQM CE**

CLINICS, MEDICAL CENTERS

КЛИНИКИ, МЕДИЦИНСКИЕ ЦЕНТРЫ

EXTENSIVE MOBILITY TROLLEYS

ТЕЛЕЖКИ ПОВЫШЕННОЙ МОБИЛЬНОСТИ

Á

~~ISO~~
480 x 480 мм

Defibrillator Дефибриллятор

Bexen cardio



Q260 R
SQ161 R.12.14.28.32R.34.36.40

DIVIDERS (Optional)
ПЕРЕГОРОДКИ (на заказ)



6 DMQ

SUCTION UNIT SUPPORT (Optional)
ПОЛКА ДЛЯ АСПИРАТОРА (на заказ)



39R

EMERGENCY РЕАНИМАЦИЯ
SQM CE

~~ISO~~
480 x 480 мм

EXTENSIVE MOBILITY TROLLEYS

ТЕЛЕЖКИ ПОВЫШЕННОЙ МОБИЛЬНОСТИ

Security, manual locking
 Numbered disposable seals
 The seal guarantees that the trolley has been prepared and checked

Защита, ручная блокировка
 Нумерованные одноразовые пломбы
 Пломба устанавливается после подготовки и проверки



Q200 R
 SQ021 R.AST.12B.14
 Wheels Конеса



Q222 R
 SQ161 R.12.14.36.40



Q272 B
 SQ161 B.12.14.34.36.40



Q250 R
 SQ161 R.12.14.30.34.36.40



Q299 R
 SQ161 R.12.14.28.32R.34.36.39R.40



Q265 R
 SQ161 R.12.14.26(R7Q).32R.34.36.40



Q224 R
 SQ161 R.12.14.26LW(R7Q).28EV.
 32R.34.36.40

BROSELOW PAEDIATRIC EMERGENCY

ЭКСТРЕННАЯ ПЕДИАТРИЧЕСКАЯ ПОМОЩЬ ПО СИСТЕМЕ БРОСЕЛОУ

100 SERIES СЕРИЯ СЕ

ISO

640 x 480 мм

BROSELOW PAEDIATRIC TAPE
(Optional)
ПЕДИАТРИЧЕСКАЯ ЛЕНТА
БРОСЕЛОУ (на заказ)

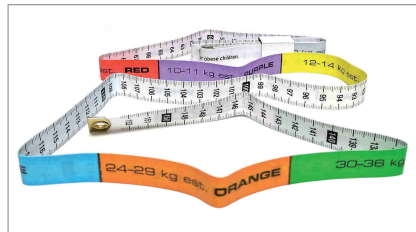

TBR



600 x 400 mm ISO drawers
HBR Broselow 9 colour card holder set Upper drawer without divider
4 drawers divided into 2 equal parts
Auxiliary lower drawer without divider
Выдвижные ящики ISO 600 x 400 мм **HBR**
Держатель с набором карт из 9 цветов по системе Броселоу
Верхний выдвижной ящик без перегородки
4 выдвижных ящика, разделенных на 2 части
Вспомогательный выдвижной ящик без перегородки



1200 W
164M6 W.HBR.12B.14.36.40.(4)DS10



1203 W
164M6 W.HBR.12B.14.28.34.36.40.(4)DS10

EMERGENCY РЕАНИМАЦИЯ
100 SERIES СЕРИЯ СЕ

ISO
640 x 480 мм

EXTENSIVE MOBILITY TROLLEYS

ТЕЛЕЖКИ ПОВЫШЕННОЙ МОБИЛЬНОСТИ

Security, manual locking
 Numbered disposable seals
 The seal guarantees that the trolley has been prepared and checked

Защита, ручная блокировка
 Нумерованные одноразовые пломбы
 Пломба устанавливается после подготовки и проверки



1296 R
 165 R.12.14.28.32R.34.36.40

DIVIDER SET (Optional)
 ОРГАНИЗАТОР (на заказ)



H5/16

SUCTION UNIT SUPPORT (Optional)
 ПОЛКА ДЛЯ АСПИРАТОРА (на заказ)



39R

EMERGENCY РЕАНИМАЦИЯ
100 SERIES СЕРИЯ **CE**

EXTENSIVE MOBILITY TROLLEYS
ТЕЛЕЖКИ ПОВЫШЕННОЙ МОБИЛЬНОСТИ

ISO
640 x 480 мм

DIVIDER SET (Optional)
ОРГАНИЗАТОР (на заказ)



H5/16



ROTATING ARM FOR DEFIBRILLATOR
ПОВОРОТНЫЙ КРОШТЕЙН ДЛЯ
ДЕФИБРИЛЛЯТОРА



28EV

13 LITRES BIN (Optional)
ЕМКОСТЬ 13 ЛИТРОВ (на заказ)



50



1210 R
162M6 R.12.14.26(RA5.A5.R1).28EV.32R.34.36.40

EMERGENCY РЕАНИМАЦИЯ
100 SERIES СЕРИЯ СЕ

ISO
640 x 480 мм



1270 R
165 R.12.14.28.36.40



1272 B
165 B.12.14.34.36.40



1208 R
162M6 R.12.14.28.32R.34.36.40



1254 R
165 R.12.14.32R.34.36.40.46



1266 R
165 R.12.14.28.34.36.40.44L



1280 R
165 R.12.14.30.34.36.40



1299 R
165 R.12.14.28.32R.34.36.39R.40



1282 R
165 R.12.14.26LW(R1).30.34.36.40



1224 R
165 R.12.14.26LW(R7).28EV.
32R.34.36.40

TREATMENT ТЕРАПИЯ

SQM CE

~~ISO~~

480 x 480 мм

HOSPITALIZATION UNITS

ПРИЕМНОЕ ОТДЕЛЕНИЕ

EXTENSIVE MOBILITY TROLLEYS

ТЕЛЕЖКИ ПОВЫШЕННОЙ МОБИЛЬНОСТИ

COMPUTER MEDICAL TROLLEY

МЕДИЦИНСКАЯ ТЕЛЕЖКА ПОД КОМПЬЮТЕР



Q190 W
SQ161TXQ W.26M(R75QM).30.32L.46.50

VESA MONITOR SUPPORT

КРОНШТЕЙН ДЛЯ МОНИТОРА VESA



26M(R75QM)

3 Positions, adjustable

3 положения,
регулировка

CABLE LEAD THROUGH

**ОТВЕРСТИЕ ПОД
КАБЕЛЬ**



KEYBOARD DRAWER ВЫКАТНАЯ

ПОЛКА ПОД КЛАВИАТУРУ



TREATMENT ТЕРАПИЯ
SQM CE

~~ISO~~
480 x 480 мм

HOSPITALIZATION UNITS

ПРИЕМНОЕ ОТДЕЛЕНИЕ

EXTENSIVE MOBILITY TROLLEYS

ТЕЛЕЖКИ ПОВЫШЕННОЙ
 МОБИЛЬНОСТИ



Q605 W
 SQ022 W.AST.32R.50
 Wheels Колеса Ø 100 мм



Q108 W.(6)CO
 SQ161 W.27.32R.46.50.(6)CO



Q106 W
 SQ161 W.32R.46.50



Q112 W
 SQ161 W.32R.46.48L.50



Q136 B
 SQ161 B.26LW(R1Q).33R.46.50



Q142 B
 SQ161 B.30.32L.46.50



Q150 B
 SQ161 B.26LW(R1Q).30.46.50



Q158 W
 SQ161 W.26(RA5Q.A5.R1Q).
 30.33L.46.50

TREATMENT ТЕРАПИЯ
100 SERIES СЕРИЯ CE

ISO

640 x 480 мм

HOSPITALIZATION UNITS

ПРИЕМНОЕ ОТДЕЛЕНИЕ

EXTENSIVE MOBILITY TROLLEYS

ТЕЛЕЖКИ ПОВЫШЕННОЙ

МОБИЛЬНОСТИ

DISPOSABLE CONTAINER SUPPORT
(Optional)

ОПОРА ПОД МУСОРНЫЙ
КОНТЕЙНЕР (на заказ)



33L



1606 B
165 B.32R.46.50

TREATMENT ТЕРАПИЯ
100 SERIES СЕРИЯ CE

ISO
640 x 480 мм

HOSPITALIZATION UNITS

ПРИЕМНОЕ ОТДЕЛЕНИЕ

EXTENSIVE MOBILITY TROLLEYS

ТЕЛЕЖКИ ПОВЫШЕННОЙ

МОБИЛЬНОСТИ

LAPTOP BASE

КРОНШТЕЙН ДЛЯ НОУТБУКА



27EV



1654 F

165 F.26LW(R1).27EV.30.46.51

TREATMENT ТЕРАПИЯ
100 SERIES СЕРИЯ СЕ

HOSPITALIZATION UNITS
ПРИЕМНОЕ ОТДЕЛЕНИЕ

ISO
640 x 480 мм

EXTENSIVE MOBILITY TROLLEYS
ТЕЛЕЖКИ ПОВЫШЕННОЙ
МОБИЛЬНОСТИ



CENTRAL SUPPORT
ЦЕНТРАЛЬНАЯ ОПОРА



R1



Contaminated waste on
right side

Использованные
материалы - с правой
стороны

1638 W
165 W.26(RA4.A5.R1).33R.46.50

TREATMENT ТЕРАПИЯ
100 SERIES СЕРИЯ **CE**

ISO
640 x 480 мм

HOSPITALIZATION UNITS

ПРИЕМНОЕ ОТДЕЛЕНИЕ

EXTENSIVE MOBILITY

TROLLEYS

ТЕЛЕЖКИ ПОВЫШЕННОЙ

МОБИЛЬНОСТИ



1650 W
 165 W.26LW(R1).30.46.50



1602 G
 133 G.32R.50



1608 W
 165 W.27.32R.46.50



1625 B
 165 B.32L.33R.46.50



1636 G
 165 G.26LW(R1).33R.46.50



1642 B
 165 B.30.32L.46.50



1690 W
 162M6TX W.26M(R75M).32R.46.50

UNIT DOSE MEDICATION

ПУНКТ ВЫДАЧИ ЛЕКАРСТВЕННЫХ ПРЕПАРАТОВ

100 SERIES СЕРИЯ CE

HOSPITALIZATION UNITS

ПРИЕМНОЕ ОТДЕЛЕНИЕ

ISO

640 x 480 мм

EXTENSIVE MOBILITY TROLLEYS

**ТЕЛЕЖКИ ПОВЫШЕННОЙ
МОБИЛЬНОСТИ**

MEDICATION CONTAINER

**КОНТЕЙНЕРЫ ДЛЯ
ЛЕКАРСТВЕННЫХ ПРЕПАРАТОВ
3 Litres Литра**

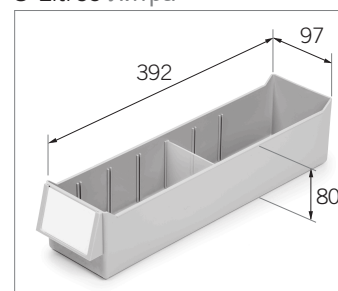

1839 G

116M6 G.26(RA4.A5.R1).27EV.32R.46.50

UNIT DOSE MEDICATION

ПУНКТ ВЫДАЧИ ЛЕКАРСТВЕННЫХ ПРЕПАРАТОВ

100 SERIES СЕРИЯ **CE**

HOSPITALIZATION UNITS

ПРИЕМНОЕ ОТДЕЛЕНИЕ

COMPUTER MEDICAL TROLLEY

МЕДИЦИНСКАЯ ТЕЛЕЖКА С КОМПЬЮТЕРОМ



1888 B
113M6TX B.26M(R75M).32R.46.50

INSAUSTI®

ISO

640 x 480 мм

EXTENSIVE MOBILITY TROLLEYS

ТЕЛЕЖКИ ПОВЫШЕННОЙ
МОБИЛЬНОСТИ

VESA MONITOR SUPPORT

КРОНШТЕЙН ДЛЯ МОНИТОРА VESA



26M(R75M)

3 Positions, adjustable
3 положения, регулировка

CABLE LEAD THROUGH

ОТВЕРСТИЕ ПОД КАБЕЛЬ



KEYBOARD DRAWER ВЫКАТНАЯ

ПОЛКА ПОД КЛАВИАТУРУ



**UNIT DOSE MEDICATION ПУНКТ ВЫДАЧИ
ЛЕКАСРТВЕННЫХ ПРЕПАРАТОВ**

100 SERIES СЕРИЯ CE

ISO

640 x 480 мм

HOSPITALIZATION UNITS

ПРИЕМНОЕ ОТДЕЛЕНИЕ

Security, total key locking
Upper drawer, common material for several patients,
syringes, needles, gauzes, dressings, etc.
Cassettes 5 patients, interchangeable
Lower drawer, serum bottles, infusion sets, etc.

Защита, общая блокировка на ключ
Верхний выдвижной ящик, общий материал для
нескольких пациентов, шприцы, иглы, марля,
перевязочные материалы и пр. Кассеты на 5 пациентов,
взаимозаменяемые. Нижний выдвижной ящик, бутылки с
растворами, инфузионные системы и пр.

EXTENSIVE MOBILITY TROLLEYS

**ТЕЛЕЖКИ ПОВЫШЕННОЙ
МОБИЛЬНОСТИ**

MEDICATION CONTAINER

**КОНТЕЙНЕР ДЛЯ ЛЕКАРСТВЕННЫХ
ПРЕПАРАТОВ**

3 Litres Литра

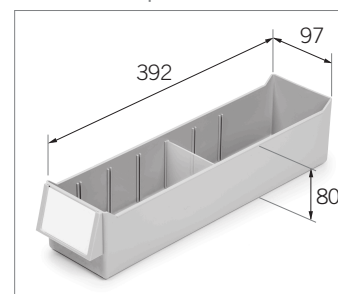

1812 W
112M6 W.32R.41.46.50

UNIT DOSE MEDICATION

ПУНКТ ВЫДАЧИ ЛЕКАРСТВЕННЫХ ПРЕПАРАТОВ

100 SERIES СЕРИЯ 

EXTENSIVE MOBILITY TROLLEYS

ТЕЛЕЖКИ ПОВЫШЕННОЙ МОБИЛЬНОСТИ

 INSAUSTI®

ISO

640 x 480 мм



1808 W
108M6 W.32R.46.50



1813 Y
112M6 Y.27.32R.46.50



1822 F
112M6 F.26LW(R1).30.46.50



1828 W
110M6TX W.26M(R75M).32R.46.50



1838 G
116M6 G.26(RA4.A5.R1).32R.46.50



1894 B
114M6 B.32R.46.50



1895 B
114M6 B.26(RA4.A5).32R.46.50



1896 B
114M6 B.26(RA4.A5).27EV.32R.46.50



1898 Y
119M6 Y.32R.46.50

**HOSPITAL PHARMACY
АПТЕКА
600 SERIES СЕРИЯ**

**ISO
640 x 480 мм**

EXTENSIVE MOBILITY TROLLEYS

ТЕЛЕЖКИ ПОВЫШЕННОЙ МОБИЛЬНОСТИ

Key locking, prevents the access to medication
C5, unit dose medication cassettes
600 x 400 mm ISO drawers

Запирание на ключ, предотвращение доступа к лекарственным препаратам
С5, кассеты пункта выдачи лекарственных препаратов
Выдвижные ящики ISO 600 x 400 мм



606 OP.10M10.TP.(8)C5.(2)72

**UPPER SUPPLEMENT (optional)
ВЕРХНЕЕ ОСНОВАНИЕ (на заказ)**



68

**LOCK STOP SET (Optional)
КОМПЛЕКТ СТОПОРОВ (на заказ)**





Lock the guides of the ISO panel that are not used
Блокируйте не используемые направляющие панели ISO

TP

**2 DUAL LOCK WHEELS Ø 125 mm
2 ДВОЙНЫХ КОЛЕСА С ТОРМОЗОМ Ø 125 мм**



-  Fixed wheel
Направляющее колесо
-  Swivel wheel
Свободное вращение
-  Locked wheel
Колесо заблокировано

**HOSPITAL PHARMACY АПТЕКА
600 SERIES СЕРИЯ**

**ISO 960 x 640
MM**

EXTENSIVE MOBILITY TROLLEYS

ТЕЛЕЖКИ ПОВЫШЕННОЙ МОБИЛЬНОСТИ

Key locking, prevents the access to medication
Loading on both sides.
C5, unit dose medication cassettes
600 x 400 mm ISO drawers
Maximum capacity 9 + 9 = 18 cassettes

Запирание на ключ, защита от доступа к
лекарственным препаратам
Загрузка с обеих сторон C5, кассеты для
лекарственных препаратов
Выдвижные ящики ISO 600 x 400 мм
Максимальная емкость 9 + 9 = 18 кассет



618 OP.(2)10M9.(2)TP.(16)C5.(2)72

UPPER SUPPLEMENT (optional)

ВЕРХНЕЕ ОСНОВАНИЕ (на заказ)

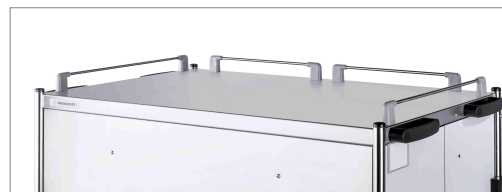

68B

LOCK STOP SET (Optional)

КОМПЛЕКТ СТОПОРОВ (на заказ)



Lock the guides of
the ISO panel that
are not used
Блокируйте не
используемые
направляющие
панели ISO

TP

2 DUAL LOCK WHEELS Ø 125 mm

2 ДВОЙНЫХ КОЛЕСА С ТОРМОЗОМ Ø 125 мм



-  Fixed wheel
Направляющее колесо
-  Swivel wheel
Свободное вращение
-  Locked wheel
Колесо заблокировано

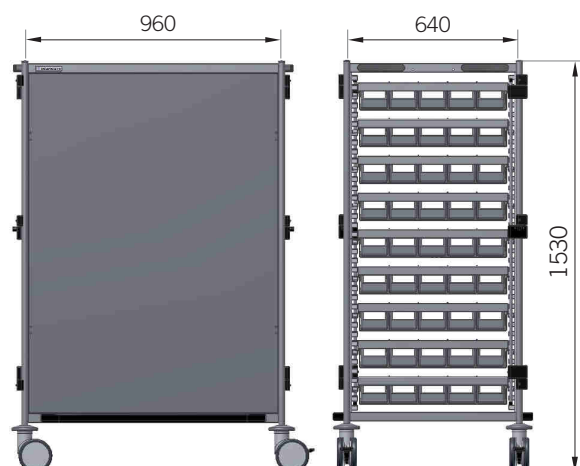

TRANSPORT TROLLEYS ТРАНСПОРТНЫЕ ТЕЛЕЖКИ
600 SERIES СЕРИЯ

ISO
640 x 480 мм

EXTENSIVE MOBILITY TROLLEYS

ТЕЛЕЖКИ ПОВЫШЕННОЙ МОБИЛЬНОСТИ

Adjustable ISO shelf, phenolic, for bulky material
 600 x 400 mm ISO drawers

Регулируемая полка ISO, фенопласт, для громоздких материалов выдвижные ящики ISO 600 x 400 мм

UPPER SUPPLEMENT (optional)
 ВЕРХНЕЕ ОСНОВАНИЕ (на заказ)



68

RETENTION STOP (Optional)
 СТОПОР (на заказ)

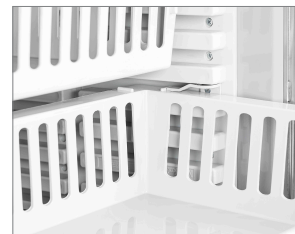

1 set per drawer 1 набор на ящик



TR

2 DUAL LOCK WHEELS Ø 125 mm
 2 ДВОЙНЫХ КОЛЕСА С ТОРМОЗОМ 125 мм



-  Fixed wheel
Направляющее колесо
-  Swivel wheel
Свободное вращение
-  Locked wheel
Колесо заблокировано



606 DN.(8)TR.(6)72.(2)73

TRANSPORT TROLLEYS **ТРАНСПОРТНЫЕ ТЕЛЕЖКИ**
600 SERIES **СЕРИЯ**

ISO
960 x 640 мм

EXTENSIVE MOBILITY TROLLEYS

ТЕЛЕЖКИ ПОВЫШЕННОЙ МОБИЛЬНОСТИ

Loading on both sides.

Adjustable ISO shelf, phenolic, for bulky material

600 x 400 mm ISO drawers

Maximum capacity 9 + 9 = 18 ISO drawers 100 mm height

Загрузка с обеих сторон

Регулируемая полка ISO, фенопласт, для громоздких

материалов. Выдвижные ящики ISO 600 x 400 мм

Максимальная емкость 9 + 9 = 18 ящиков ISO высотой 100 мм



618 DN.(16)TR.(14)72.(2)73

UPPER SUPPLEMENT (optional)

ВЕРХНЕЕ ОСНОВАНИЕ (на заказ)

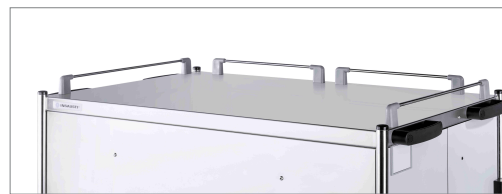

68B

RETENTION STOP (Optional)

СТОПОР (на заказ)

1 set per drawer 1 набор на ящик





TR

2 DUAL LOCK WHEELS Ø 125 mm

2 ДВОЙНЫХ КОЛЕСА С ТОРМОЗОМ Ø 125 мм



-  Fixed wheel
Направляющее колесо
-  Swivel wheel
Свободное вращение
-  Locked wheel
Колесо заблокировано

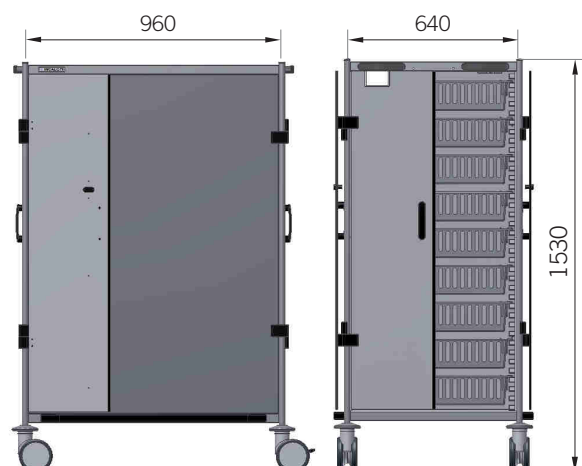

TRANSPORT TROLLEYS **ТРАНСПОРТНЫЕ ТЕЛЕЖКИ**
600 SERIES **СЕРИЯ**

ISO
640 x 480 мм

EXTENSIVE MOBILITY TROLLEYS

ТЕЛЕЖКИ ПОВЫШЕННОЙ МОБИЛЬНОСТИ

Adjustable ISO shelf, phenolic, for bulky material
 600 x 400 mm ISO drawers

Регулируемая полка ISO, фенопласт, для громоздких материалов.
 Выдвижные ящики ISO 600 x 400 мм

COMBINED TROLLEY **КОМБИНИРОВАННАЯ ТЕЛЕЖКА**

Consumable surgery material Расходные материалы для хирургии

UPPER SUPPLEMENT (optional)
ВЕРХНЕЕ ОСНОВАНИЕ (на заказ)



68

RETENTION STOP (Optional)

СТОПОР (на заказ)

1 set per drawer 1 набор на ящик

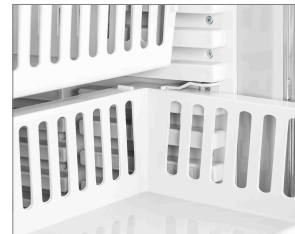



TR

2 DUAL LOCK WHEELS Ø 125 mm

2 ДВОЙНЫХ КОЛЕСА С ТОРМОЗОМ Ø 125 мм



-  Fixed wheel
Направляющее колесо
-  Swivel wheel
Свободное вращение
-  Locked wheel
Колесо заблокировано



632 DB.(2)60

TRANSPORT TROLLEYS
ТРАНСПОРТНЫЕ ТЕЛЕЖКИ
600 SERIES СЕРИЯ

ISO
640 x 480 мм



606 OP.(8)72.73



606 DN.(3)60



606 DN.(3)60.(2)72.73



606 DN.(2)60.(4)72.73



606 DN.(8)72.73



631 DB.(2)60



651 DN



652 DN



657 DN

1655

STORAGE FURNITURE
ТЕЛЕЖКИ ДЛЯ ХРАНЕНИЯ
700 SERIES СЕРИЯ

ISO
640 x 480 мм

CATHETERS ISO SHELF
ПОЛКА ДЛЯ КАТЕТЕРОВ ISO



60CAT

STATIC TROLLEYS

ТЕЛЕЖКИ МАЛОЙ МОБИЛЬНОСТИ

Adjustable ISO shelf, phenolic, for bulky material
600 x 400 mm ISO drawers

Регулируемая полка ISO, фенопласт, для
громоздких материалов. Выдвижные ящики ISO 600
x 400 мм

CATHETERS ISO TROLLEY
ПОЛКА ДЛЯ КАТЕТЕРОВ ISO



706 DN.60CAT

COMBINED TROLLEY
КОМБИНИРОВАННАЯ ТЕЛЕЖКА



771 F.60

STORAGE FURNITURE
ТЕЛЕЖКИ ДЛЯ ХРАНЕНИЯ
700 SERIES СЕРИЯ

ISO
640 x 480 мм

RETENTION STOP (Optional) СТОПОР (на заказ)
 1 set per drawer 1 набор на ящик

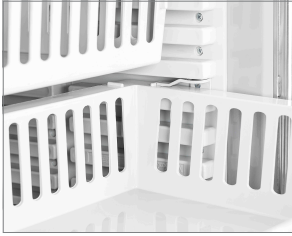

TR



706 OP.(8)72.73



706 DN.(3)60



706 DB.(3)60.(2)72.73



706 DB.(2)60.(4)72.73



706 DB.(6)72.(2)73



772 G.60



752 W



752 W.10M11

1610

500 SERIES

900 x 570

EXTENSIVE MOBILITY TROLLEYS

Monobloc structure of AISI-304 stainless steel

Load capacity 150 kg

Ø 125 mm wheels,

2 antistatic, 2 with brake at push handle side

High-tech wheels, steel ball-bearings

Моноблочная конструкция из нержавеющей стали AISI-304

Грузоподъемность 150 кг

Колеса Ø 125 мм, 2 антистатических, 2 с тормозом со стороны рукоятки

Высокотехнологичные колеса, стальные шариковые подшипники



530



520

INSTRUMENT TRANSPORT TROLLEYS
ТЕЛЕЖКИ ДЛЯ ТРАНСПОРТИРОВКИ ИНСТРУМЕНТОВ
500 SERIES СЕРИЯ

900 x 630 мм

EXTENSIVE MOBILITY TROLLEYS

ТЕЛЕЖКИ ПОВЫШЕННОЙ МОБИЛЬНОСТИ

For 9 600 x 300 mm containers

AISI-304 stainless steel

Load capacity 150 kg

Key locking

Non-airtight doors, total opening

На 9 контейнеров размером 600 x 300 мм

Нержавеющая сталь AISI-304

Грузоподъемность 150 кг

Запирание на ключ

Не герметичные двери, полное открывание



566 2 smooth central shelves

2 гладкие центральные полки

567 2 perforated central shelves for ventilation

2 перфорированные центральные полки для вентиляции



567

2 DUAL LOCK WHEELS Ø 125 mm

2 ДВОЙНЫХ КОЛЕСА С ТОРМОЗОМ Ø 125 мм



Fixed wheel

Направляющее колесо



Swivel wheel

Свободное вращение



Locked wheel

Колесо заблокировано

SQUARE TROLLEYS КВАДРАТНЫЕ ТЕЛЕЖКИ
SQS CE

~~ISO~~
480 x 480 мм

STATIC TROLLEYS

ТЕЛЕЖКИ МАЛОЙ МОБИЛЬНОСТИ



SQ010



SQ005



SQ040



SQ021
SQ021TXQ

Keyboard drawer, cable lead through

Выкатная полка для клавиатуры, отверстие под кабель



SQ022



SQ032



SQ033



SQ061
SQ061TXQ

Keyboard drawer, cable lead through

Выкатная полка для клавиатуры, отверстие под кабель



SQ065

SIMPLE TROLLEYS ОДНОМОДУЛЬНЫЕ ТЕЛЕЖКИ
300 SERIES СЕРИЯ **CE**

INSAUSTI®

ISO
640 x 480 мм

STATIC TROLLEYS
ТЕЛЕЖКИ МАЛОЙ МОБИЛЬНОСТИ



310



305



321
321TX

Keyboard drawer, cable lead through
Выкатная полка для клавиатуры, отверстие под кабель



322



332
332TX

Keyboard drawer, cable lead through
Выкатная полка для клавиатуры,
отверстие под кабель



333



334

SIMPLE TROLLEYS ОДНОМОДУЛЬНЫЕ ТЕЛЕЖКИ
300 SERIES СЕРИЯ **CE**

ISO
640 x 480 мм

STATIC TROLLEYS
ТЕЛЕЖКИ МАЛОЙ МОБИЛЬНОСТИ



SIMPLE TROLLEYS M6

ISO 640 x 480

ОДНОМОДУЛЬНЫЕ ТЕЛЕЖКИ M6

MM

300 SERIES СЕРИЯ **CE**

STATIC TROLLEYS

ТЕЛЕЖКИ МАЛОЙ МОБИЛЬНОСТИ

M6 Structure for 6 100 mm ISO drawers

M6 Конструкция для 6 выдвижных ящиков ISO 100 мм



361M6



362M6
362M6TX

Keyboard drawer, cable lead through
Выкатная полка для клавиатуры,
отверстие под кабель



364M6



365M6



366M6



367M6

DOUBLE TROLLEYS ДВОЙНЫЕ ТЕЛЕЖКИ
300 SERIES СЕРИЯ **CE**

ISO
900 x 630 мм

STATIC TROLLEYS

ТЕЛЕЖКИ МАЛОЙ МОБИЛЬНОСТИ



DOUBLE TROLLEYS M12
ДВОЙНЫЕ ТЕЛЕЖКИ M12

ISO
900 x 630 мм

300 SERIES СЕРИЯ **CE**

STATIC TROLLEYS

ТЕЛЕЖКИ МАЛОЙ МОБИЛЬНОСТИ

M12 Structure for 12 100 mm ISO drawers

M12 Конструкция для 12 выдвижных ящиков ISO 100 мм



N361M12



N362M12



N364M12



N365M12



N366M12

LOW TROLLEYS, REDUCED HEIGHT НИЗКОПРОФИЛЬНЫЕ ТЕЛЕЖКИ
STATIC TROLLEYS



ТЕЛЕЖКИ МАЛОЙ МОБИЛЬНОСТИ

To store it under 900 mm work tables
 Not designed for mounting elevated accessories

Для хранения под столами ниже 900 мм
 Не предназначены для установки высоких принадлежностей

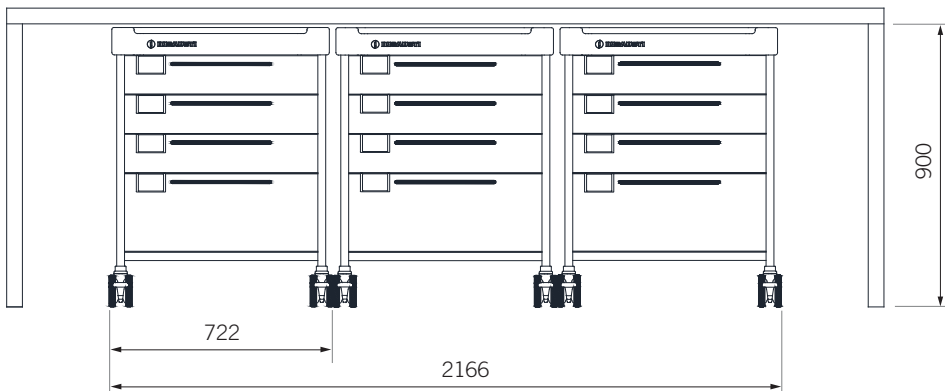

LOW SQUARE TROLLEY

НИЗКОПРОФИЛЬНАЯ КВАДРАТНАЯ ТЕЛЕЖКА

~~ISO~~
480 x 480 мм



SQ061M4LW



SQ064M4LW

LOW SIMPLE TROLLEYS

НИЗКОПРОФИЛЬНЫЕ ОДНОМОДУЛЬНЫЕ ТЕЛЕЖКИ

ISO
640 x 480 мм



361M5LW



362M5LW



364M5LW



365M5LW



366M5LW

LOW DOUBLE TROLLEYS
 НИЗКОПРОФИЛЬНЫЕ ДВОЙНЫЕ ТЕЛЕЖКИ

ISO
900 x 630 мм



N361M10LW



N362M10LW



N364M10LW



N365M10LW



N366M10LW

MINI TROLLEYS, REDUCED HEIGHT
НИЗКОПРОФИЛЬНЫЕ МИНИТЕЛЕЖКИ **CE**

ISO
640 x 480 мм

STATIC TROLLEYS

ТЕЛЕЖКИ МАЛОЙ МОБИЛЬНОСТИ

For users working in sitting position

Для пользователей, работающих
 сидя



3760MINI W
 375MINI W.32R.46



3766MINI G
 371MINI G.26(RA4.A5).32R



371MINI



372MINI



374MINI



375MINI



376MINI

SQUARE TROLLEYS КВАДРАТНЫЕ ТЕЛЕЖКИ

SQM **CE**

~~ISO~~
480 x 480 мм

EXTENSIVE MOBILITY TROLLEYS

ТЕЛЕЖКИ ПОВЫШЕННОЙ МОБИЛЬНОСТИ



SQ132



SQ133



SQ161
SQ161TXQ

Keyboard drawer, cable lead through
Выкатная полка для клавиатуры,
отверстие под кабель



SQ165

SIMPLE TROLLEYS ОДНОМОДУЛЬНЫЕ ТЕЛЕЖКИ
100 SERIES СЕРИЯ **CE**

ISO
640 x 480 мм

EXTENSIVE MOBILITY TROLLEYS

ТЕЛЕЖКИ ПОВЫШЕННОЙ МОБИЛЬНОСТИ



132



133



164



165



166

SIMPLE TROLLEYS M6

ОДНОМОДУЛЬНЫЕ ТЕЛЕЖКИ М6

100 SERIES СЕРИЯ СЕ

ISO

640 x 480 мм

EXTENSIVE MOBILITY TROLLEYS

ТЕЛЕЖКИ ПОВЫШЕННОЙ МОБИЛЬНОСТИ

M6 Structure for 6 100 mm ISO drawers

M6 Конструкция для 6 выдвижных ящиков ISO 100 мм



161M6



**162M6
162M6TX**

Keyboard drawer, cable lead through
Выкатная полка под клавиатуру,
отверстие под кабель



164M6



165M6



166M6

UNIT DOSE MEDICATION

ПУНКТ ВЫДАЧИ ЛЕКАРСТВЕННЫХ ПРЕПАРАТОВ

600 / 100 SERIES СЕРИЯ CE

5 PATIENTS CASSETTE

КАССЕТА НА 5 ПАЦИЕНТОВ

Compatible with pharmacy ISO furniture

Polypropylene and epoxy painted steel, grey colour

Cassette locked **PATENTED**

Locked cassette, upper part of the label hidden, lower part visible

Совместима со шкафом хранения лекарственных препаратов ISO

Сталь с полипропиленовым и эпоксидным покрытием, цвет серый

Запатентованный замок запираения

Запираемая кассета, верхняя часть таблички скрыта, нижняя часть открыта

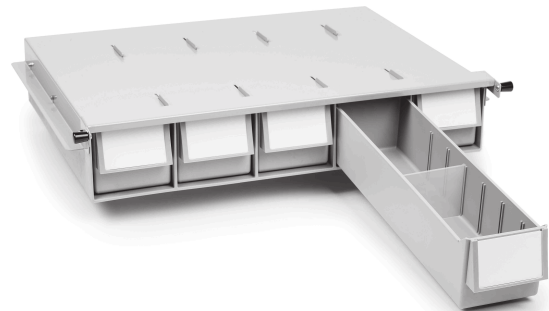
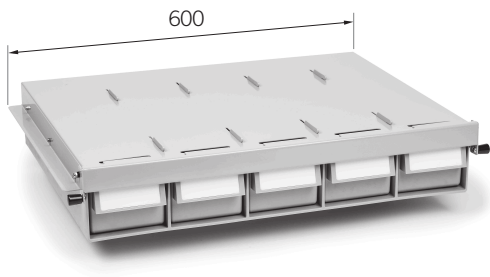

C5

MEDICATION CONTAINER

КОНТЕЙНЕР ДЛЯ ЛЕКАРСТВЕННЫХ ПРЕПАРАТОВ

Одноразовый контейнер

ISO norm 7810 identification card, international standard

Appropriate for intravenous therapy medication, re-packaged medication in unit doses, pills, prefilled syringes, syrups, etc

Емкость: 3 литра

Идентификационная карта в соответствии с нормативом ISO 7810, международный стандарт Предназначен для внутривенных препаратов, упакованных в виде унифицированных доз, таблеток, заполненных шприцев, растворов и т.п.

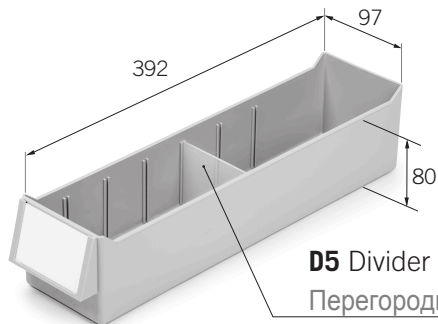

D5 Divider (1 unit included)
 Перегородка (1 шт. в комплекте)

UNIT DOSE MEDICATION

ПУНКТ ВЫДАЧИ ЛЕКАРСТВЕННЫХ ПРЕПАРАТОВ

100 SERIES СЕРИЯ 

Total key locking (included)

Полностью запирается на замок (в комплекте)

 INSAUSTI®

ISO

640 x 480 мм



106M6

106M6TX Keyboard drawer,
cable lead through

Полка под клавиатуру,
отверстие под кабель



108M6



110M6

110M6TX Keyboard drawer, cable
lead through

Выкатная полка под клавиатуру,
отверстие под кабель



112M6



113M6

113M6TX

Keyboard drawer, cable lead through

Выкатная полка под клавиатуру,
отверстие под кабель



114M6



115M6



116M6



119M6

ACCESSORIES ПРИНАДЛЕЖНОСТИ

SQUARE TROLLEY DIVIDERS ПЕРЕГОРОДКИ ДЛЯ КВАДРАТНЫХ ТЕЛЕЖЕК

PC, polycarbonate Поликарбонат

DMQ - Height Высота 57 мм



DSQ - Height Высота 130 мм

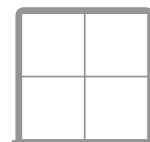
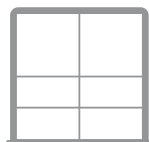
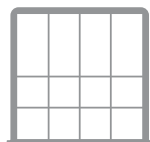
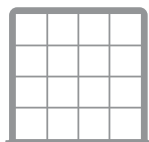

ACCESSORIES ПРИНАДЛЕЖНОСТИ

ISO DRAWER DIVIDER SET

КОМПЛЕКТ ПЕРЕГОРОДОК ДЛЯ ВЫДВИЖНЫХ ЯЩИКОВ ISO

Dividers for 600 x 400 mm ISO drawers

PC, polycarbonate

Перегородки для выдвижных ящиков ISO 600 x 400 мм

Поликарбонат

Drawer Выдвижной ящик 50 мм

DL5, DS5

Drawer Выдвижной ящик 100 мм

DL10, DS10

Drawer Выдвижной ящик 200 мм

DL20, DS20

DS5 400 мм

DL5 600 мм

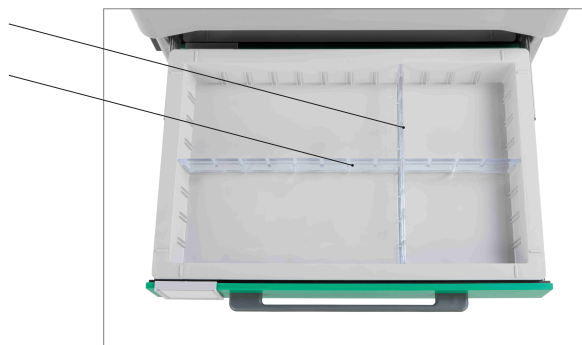

H5/16

ISO drawer

Выдвижной ящик ISO 50 мм

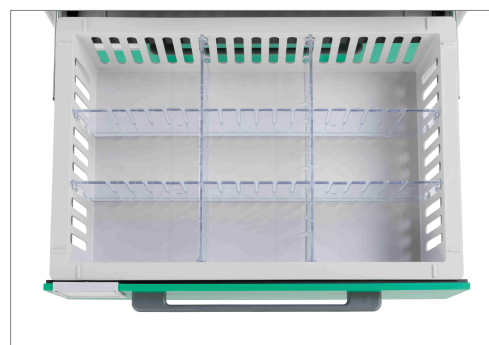

H10/9

ISO drawer

Выдвижной ящик ISO 100 мм

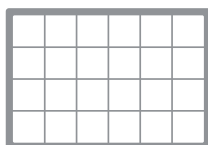

H5/24

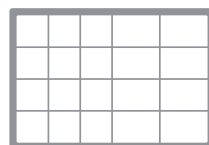

H5/20

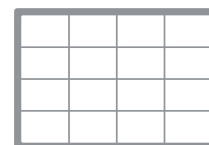

H5/16

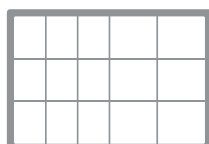

H5/15

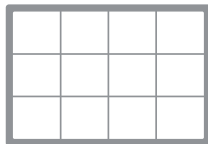

H5/12, H10/12

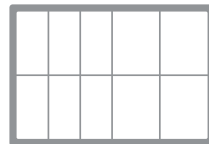

H5/10, H10/10

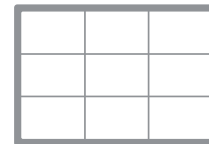

H5/9, H10/9, H20/9

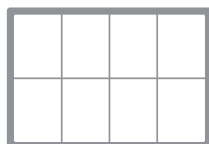

H5/8, H10/8, H20/8

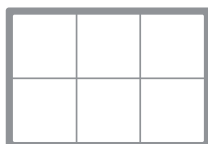

H5/6, H10/6, H20/6

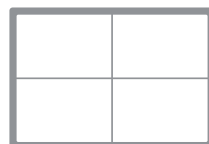

H10/4, H20/4



H10/3, H20/3

ACCESSORIES ПРИНАДЛЕЖНОСТИ

KEY LOCKING ЗАПИРАНИЕ НА КЛЮЧ



10 Square, simple trolley, total locking

Квадратная одномодульная тележка, полное запираение

10N2 Double trolley, total locking Left side, right side

Двойная тележка, полное запираение

Левая сторона, правая сторона

All the locks include 4 keys

В комплект всех замков входит 4 ключа



10D Square trolley, 2 57 mm drawers locking

Simple trolley, 2 ISO drawers locking

Квадратная тележка, запираение 2 выдвижных ящиков по 57 мм

Одномодульная тележка, запираение 2 выдвижных ящиков ISO

10DN2 Double trolley, 4 ISO drawers locking

2 left side, 2 right side

Двойная тележка, запираение 4 выдвижных ящиков ISO

2 с левой стороны, 2 с правой стороны

10JK Set of 4 keys

4 ключа в комплекте

CODE LOCKING КОДОВЫЙ ЗАМОК



10COD Square, simple trolley, total locking

Квадратная одномодульная тележка, полное запираение

10CODN2 Double locking

Left side, right side

Двойная тележка, полное запираение

Левая сторона, правая сторона

ACCESSORIES ПРИНАДЛЕЖНОСТИ

SEAL LOCKING ПЛОМБЫ ЗАПИРАНИЯ

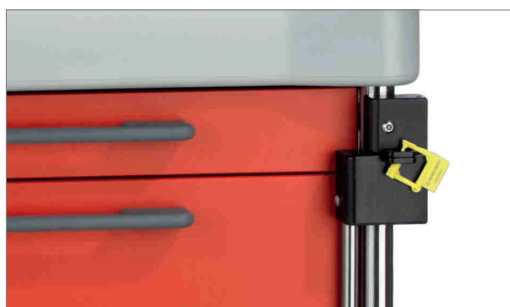

12 Square, simple trolley, total locking
Квадратная одномодульная тележка,
полное запираение

12N2 Double trolley, total locking
Left side, right side
Двойная тележка, полное запираение
Левая сторона, правая сторона



12D Square trolley, 2 57 mm drawers locking
Simple trolley, 2 ISO drawers locking
Квадратная тележка, запираение 2 выдвижных
ящиков по 57 мм

Одномодульная тележка, запираение 2 выдвижных
ящиков ISO

12DN2 Double trolley, 4 ISO drawers locking
2 left side, 2 right side
Двойная тележка, запираение 4 выдвижных ящиков ISO
2 с левой стороны 2 с правой стороны

INDIVIDUAL SEAL LOCKING ИНДИВИДУАЛЬНЫЕ ПЛОМБЫ

It allows to keep controlled the content of each drawer, thereby reducing checking time of trolley
Позволяет защитить содержимое каждого ящика и уменьшить время проверки тележки

12B Square, simple trolley
Maximum 11 seals
Квадратная одномодульная тележка
До 11 пломб

12BN2 Double trolley
Maximum 22 seals
11 left side, 11 right side
Двойная тележка
До 22 пломб
11 с левой стороны, 11 с правой стороны



NUMBERED DISPOSABLE SEALS НУМЕРОВАННЫЕ ОДНОРАЗОВЫЕ ПЛОМБЫ

Number for the control of hospital emergencies
100 units

Номер для контроля больничного реанимационного
оборудования комплект из 10 шт.



LEFT SIDE ACCESSORIES ПРИНАДЛЕЖНОСТИ ЛЕВОЙ СТОРОНЫ

GAS BOTTLE STAND

СТЕНД ДЛЯ ГАЗОВОГО БАЛЛОНА

Ø 120 мм / Ø 140 мм

Max. 18 kg Макс. 18 кг

Supported with ref. 44L, 46

Опора для кат. №44L, 46



36

3 GLOVE BOX HOLDER

ДЕРЖАТЕЛЬ ДЛЯ 3 КОРОБОК С ПЕРЧАТКАМИ

Depth Глубина 87 мм

Adjustable width Регулируемая ширина 200 -260 мм



46

460P Open trolley Открытая тележка

DOCUMENT HOLDER

ДЕРЖАТЕЛЬ ДОКУМЕНТОВ

Height Высота 350 мм Dimensions

Размеры 420 x 135 мм



59

RIGHT SIDE ACCESSORIES ПРИНАДЛЕЖНОСТИ ПРАВОЙ СТОРОНЫ

FOLD DOWN TRAY СКЛАДНОЙ СТОЛИК

Polyethylene Полиэтилен
Protection on all 4 sides Защита с 4 сторон



30

SUCTION UNIT SUPPORT ПОЛКА ДЛЯ АСПИРАТОРА

Useful dimensions Полезные размеры 250 x 420 мм
Макс. 12 кг
Epoxy painted steel Сталь с эпоксидным покрытием



39R

13 LITRES BIN ЕМКОСТЬ 13 ЛИТРОВ



50

TWO 13 LITRES BINS ДВЕ ЕМКОСТИ ПО 13 ЛИТРОВ



50B

26 LITRES BIN ЕМКОСТЬ 26 ЛИТРОВ



51

25 LITRES PEDAL BIN ЕМКОСТЬ 25 ЛИТРОВ С ПЕДАЛЬЮ



57

LEFT - RIGHT SIDE ACCESSORIES

ПРИНАДЛЕЖНОСТИ ЛЕВОЙ И ПРАВОЙ СТОРОНЫ

SIDE SUPPORT

БОКОВАЯ ОПОРА

Width Ширина 155 мм



Square, simple trolley

Квадратная одномодульная тележка

32L Left Левая

32R Right Правая

Double trolley Двойная тележка

32NL Left Левая

32NR Right Правая

FIXING RAIL РЕЙКА КРЕПЛЕНИЯ

25 x 10 мм Макс. 20 кг

Stainless steel Нержавеющая сталь



Square, simple trolley

Квадратная одномодульная тележка

37L Left Левая

37R Right Правая

Double trolley Двойная тележка

37NL Left Левая

37NR Right Правая

CATHETER CONTAINER

КОНТЕЙНЕР ДЛЯ КАТЕТЕРОВ

Height Высота 420 мм

Not supported with Не применяется с № 30, 46



44L Left Левая

44R Right Правая

D44 Divider Перегородка

DISPOSABLE CONTAINER SUPPORT

ОПОРА ПОД МУСОРНЫЙ КОНТЕЙНЕР

Max. 10 litres Макс10 литров

Epoxy painted steel Сталь с эпоксидным покрытием



33L Left Левая

33R Right Правая

BACK SIDE ACCESSORIES ПРИНАДЛЕЖНОСТИ ОБРАТНОЙ СТОРОНЫ

BACK FIXING RAIL

ЗАДНЯЯ РЕЙКА КРЕПЛЕНИЯ

- ☐ 25 x 10 mm Max. 20 kg
- 25 x 10 mm Макс. 20 кг
- Stainless steel Нержавеющая сталь



- 37QT** Square Квадратная
- 37T** Simple Одномодульная
- 37NT** Double Двойная

CARDIAC MASSAGE BOARD
ДОСКА ДЛЯ
КАРДИОРЕАНИМАЦИИ



Dimensions Размеры 660 x 440 мм



34

ELECTRICAL CONNECTION BASE
ПАНЕЛЬ ЭЛЕКТРОРОЗЕТОК



3 metres cable Кабель 3 метра
Integrated cable support Встроенные
кронштейны для кабеля

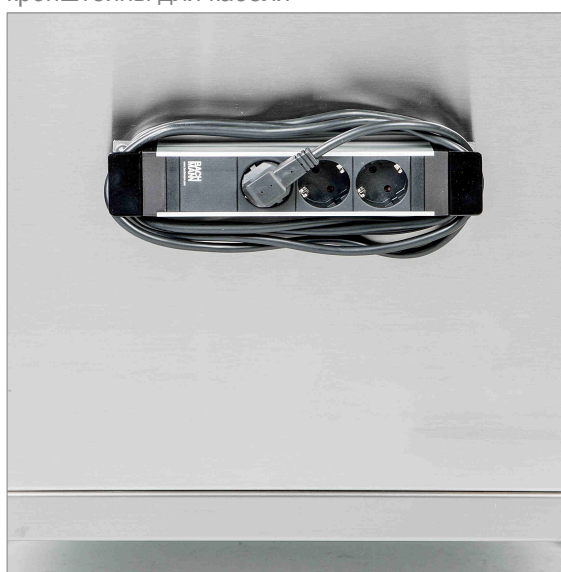

- 38EU** SCHUKO, type F Тип F
- 38US** USA, type B Тип B
- 38UK** UK, type G Тип G
- 38CH** Switzerland, type J Швейцария, тип J

OTHER ACCESSORIES ПРОЧИЕ ПРИНАДЛЕЖНОСТИ

LAPTOP BASE КРОНШТЕЙН ДЛЯ НОУТБУКА

Rotating and tilting base
Padlock with security cable

Поворотный кронштейн с регулировкой по высоте
Навесной замок с защитным тросом
Width Ширина 398 - 308 мм Depth Глубина 270 мм



27



27EV Left side assembly in elevated accessory
Установка с левой стороны

ROTATING ARM FOR DEFIBRILLATOR ПОВОРОТНЫЙ КРОНШТЕЙН ДЛЯ ДЕФИБРИЛЛЯТОРА

Two rotation axles Две оси вращения
Useful dimensions Полезные размеры 350 x 350
мм Fixing strap Трос крепления
Max. 8 kg Макс. 8 кг



28



28EV Right side assembly in elevated accessory
Установка с правой стороны

OTHER ACCESSORIES ПРОЧИЕ ПРИНАДЛЕЖНОСТИ

GEL DISPENSER

ДИСПЕНСЕР ДЛЯ ГЕЛЯ

500 ml 50 мл



48L Left Слева
48R Right Справа



48Q Square trolley Квадратная тележка
Assembly Установка RA5Q, RA4Q



48 Right side assembly in elevated accesory
Верхняя установка с правой стороны

OTHER ACCESSORIES ПРОЧИЕ ПРИНАДЛЕЖНОСТИ

**HANGER SUPPORT
ПОДВЕСНАЯ ОПОРА**

Max. 6 kg Макс. 6 кг



58

**SERUM HOLDER
ДЕРЖАТЕЛЬ
ПАКЕТОВ**



Stainless steel Нержавеющая сталь
Max. 4 kg Макс. 4 кг
Adjustable height Регулировка по высоте



40

**ELEVATED HANGER SUPPORT
ПОДВЕСНАЯ ОПОРА
УВЕЛИЧЕННОЙ ВЫСОТЫ**



Stainless steel Нержавеющая сталь
Max. 4 kg Макс. 4 кг
For serum preparation Для подготовки плазмы



41

OTHER ACCESSORIES ПРОЧИЕ ПРИНАДЛЕЖНОСТИ

GLASS DISPENSER ДИСПЕНСЕРЫ СТАКАНОВ

For glasses of Для стаканов 150, 200, 220 мл
Max. 70 glasses Макс. 70 стаканов



47L Left Слева
47R Right Справа
47 Left side assembly in elevated accesory
Верхняя установка с левой стороны

CABLE LEAD GUIDE SUPPORT ОПОРА ДЛЯ КАБЕЛЯ

Stainless steel Нержавеющая сталь



42

2 ENDOSCOPES SUPPORT ОПОРА НА 2 ЭНДСКОПА

Stainless steel Нержавеющая сталь
Adjustable height Регулировка по высоте



45L Left Слева
45R Right Справа

ENDOSCOPE DISINFECTATION JAR ЕМКОСТЬ ДЛЯ ДЕЗИНФЕКЦИИ ЭНДСКОПА

500 ml 500 мл



66L Left Слева
66R Right Справа

ISO FURNITURE ACCESSORIES ПРИНАДЛЕЖНОСТИ ДЛЯ МЕБЕЛИ ISO

**ADJUSTABLE ISO SHELF FOR CATHETERS
РЕГУЛИРУЕМАЯ ПОЛКА ISO ДЛЯ
КАТЕТЕРОВ**

25 hooks 25 крюков



60CAT

**ADJUSTABLE ISO SHELF
РЕГУЛИРУЕМАЯ ПОЛКА ISO**

Phenolic Фенопласт 600 x 440 мм.
Max. 22 kg Макс. 22 кг



60

**RETENTION STOP
СТОПОР**

1 set per drawer 1 комплект на выдвижной ящик

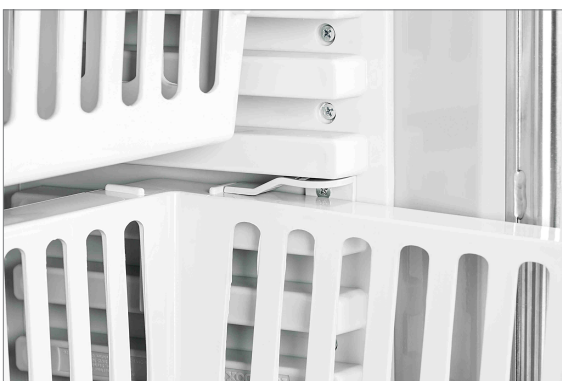

TR

**ADJUSTABLE ISO SHELF DIVIDER
ПЕРЕГОРОДКА РЕГУЛИРУЕМОЙ ПОЛКИ ISO**

Epoxy painted steel Сталь с эпоксидным покрытием



DV

**LOCK STOP SET
КОМПЛЕКТ СТОПОРОВ**

1 set per trolley 1 комплект на тележку



Lock the guides of the ISO panel that are not used
Блокировка неиспользуемой панели ISO

TP

ISO FURNITURE ACCESSORIES ПРИНАДЛЕЖНОСТИ ДЛЯ МЕБЕЛИ ISO
600 x 400 mm ISO DRAWERS ВЫДВИЖНЫЕ ЯЩИКИ ISO 600 x 400 мм

ISO DRAWER LID КРЫШКА ВЫДВИЖНОГО ЯЩИКА ISO **50 mm ISO DRAWER** (8 litres)
 ВЫДВИЖНОЙ ЯЩИК ISO 50 мм (8 литров)

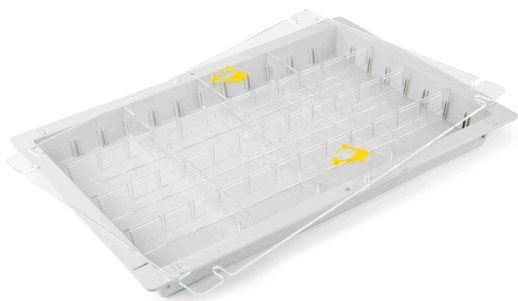

LD 2 holes for seals
 2 отверстия для пломб



71
71LD 2 holes for seals
 2 отверстия для пломб

100 mm ISO DRAWER (19 litres)
 ВЫДВИЖНОЙ ЯЩИК ISO 100 мм (19 литров)

100 mm ISO CLOSED DRAWER (19 litres)
 ВЫДВИЖНОЙ ЯЩИК ISO 100 мм (19 литров)

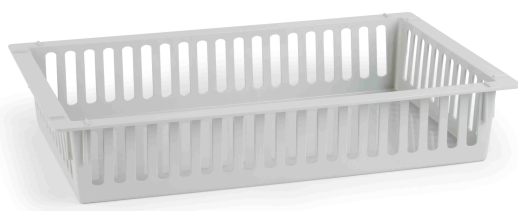

72
72LD 2 holes for seals
 2 отверстия для пломб



72C
72CLD 2 holes for seals
 2 отверстия для уплотнб

200 mm ISO DRAWER (33 litres)
 ВЫДВИЖНОЙ ЯЩИК ISO 200 мм (33 литра)

240 mm HIGH ISO DRAWER
 ВЫДВИЖНОЙ ЯЩИК ISO 240 мм
 УВЕЛИЧЕННОЙ ВЫСОТЫ

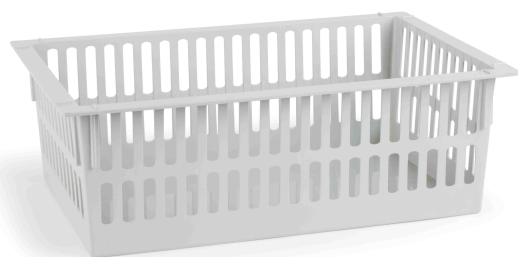

73
73LD 2 holes for seals
 2 отверстия для пломб



73BT Loose drawer unit
 Открытый большой ящик

AX73.73BT Mounted on trolley
 Устанавливается на тележку

ELEVATED ACCESSORIES НАВЕШИВАЕМЫЕ ПРИНАДЛЕЖНОСТИ

MONITOR SUPPORT КРОНШТЕЙН ДЛЯ МОНИТОРА

3 Positions, adjustable

3 положения, регулируемый

VESA 75 / 100 мм

Epoch painted steel Сталь с эпоксидным покрытием



26M(R75QM) Square Для квадратных
26M(R75M) Simple Для одномодульных



TABLET SUPPORT КРОНШТЕЙН ДЛЯ ПЛАНШЕТА

Variable height Регулировка по высоте

Width Ширина 150 - 195 мм

Tablets from 7" to 12" Планшеты от 7" до 12"



63L Left Слева
63R Right Справа
63 Assembly in elevated accessory
 Верхняя установка

MONITOR ARTICULATED ARM ШАРНИРНАЯ КОНСОЛЬ ДЛЯ МОНИТОРА

Two rotation axles Две оси вращения

VESA 75 / 100 мм

Max. 9,5 kg Макс. 9,5 кг

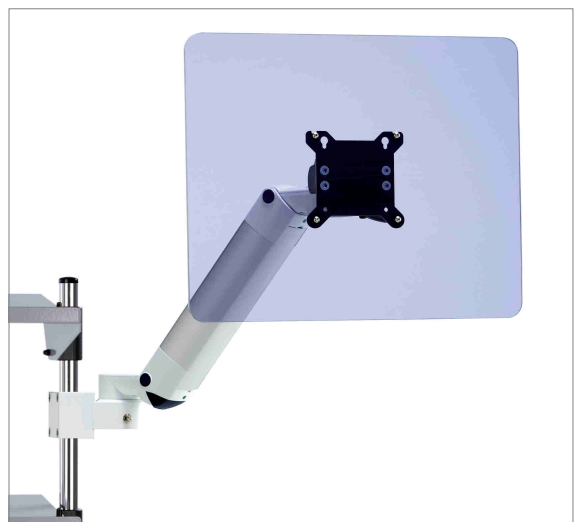

76 Assembly in elevated accessory
 Верхняя установка
76L Left Слева
76R Right Справа

ELEVATED ACCESSORIES ПРИНАДЛЕЖНОСТИ ДЛЯ УСТАНОВКИ В ВЕРХНЕМ ПОЛОЖЕНИИ

ELEVATED TUBE SET
ОПОРНЫЕ СТОЙКИ



26LW

26

26HE

BINS DISPENSER
КОНТЕЙНЕРЫ

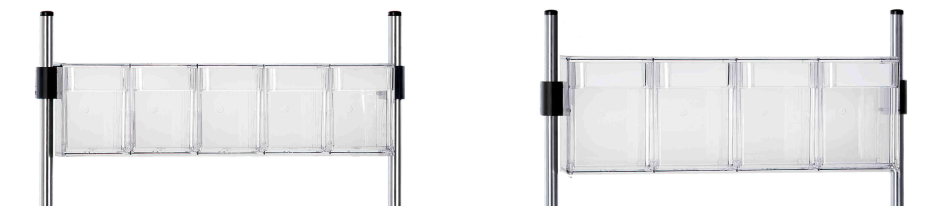

RA5Q Square Для квадратных
RA5 Simple Для одномодульных
RA5N Double Для двойных

RA4Q Square Для квадратных
RA4 Simple Для одномодульных
RA4N Double Для двойных

CENTRAL SUPPORT
ЦЕНТРАЛЬНАЯ ОПОРА

Epoch painted steel Сталь с эпоксидным покрытием

Depth Глубина 35 мм
Max. 22 kg Макс. 22 кг

CENTRAL SHELF
ЦЕНТРАЛЬНАЯ ПОЛКА

Epoch painted steel
Сталь с эпоксидным покрытием
Depth Глубина 230 мм
Max. 22 kg Макс. 22 кг

CENTRAL RAIL
ЦЕНТРАЛЬНАЯ РЕЙКА

Stainless steel Нержавеющая сталь 25 x 10 мм
Max. 15 kg Макс. 15 кг



R1Q Square Для квадратных
R1 Simple Для одномодульных
R1N Double Для двойных

R2Q Square Для квадратных
R2 Simple Для одномодульных
R2N Double Для двойных

R7Q Square Для квадратных
R7 Simple Для одномодульных
R7N Double Для двойных

ELEVATED ACCESSORIES

ПРИНАДЛЕЖНОСТИ ДЛЯ УСТАНОВКИ В ПОДНЯТОМ ПОЛОЖЕНИИ

↑ Variable height, bridles attachment
 ↓ Регулировка по высоте,
 установка растяжки

480 x 480 мм
640 x 480 мм
900 x 630 мм

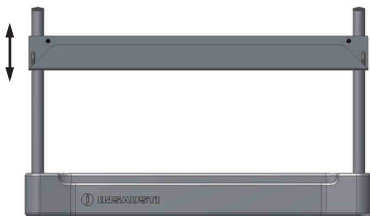

26LW(R1Q) Square Для квадратных
26LW(R1) Simple Для одномодульных
26LW(R1N) Double Для двойных

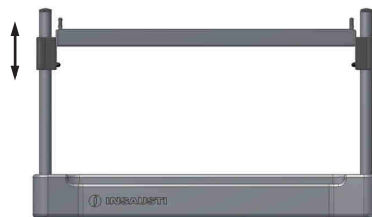

26LW(R2Q) Square Для квадратных
26LW(R2) Simple Для одномодульных
26LW(R2N) Double Для двойных



26LW(R7Q) Square Для квадратных
26LW(R7) Simple Для одномодульных
26LW(R7N) Double Для двойных

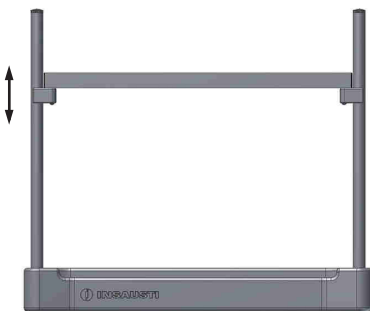

26(R7Q) Square Для квадратных
26(R7) Simple Для одномодульных
26(R7N) Double Для двойных

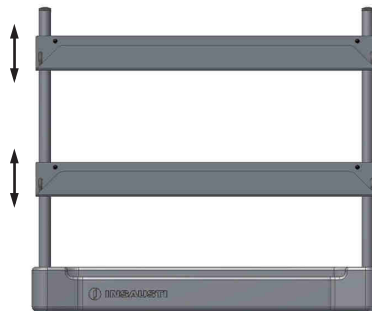

26(R1Q.R1Q) Square Для квадратных
26(R1.R1) Simple Для одномодульных
26(R1N.R1N) Double Для двойных

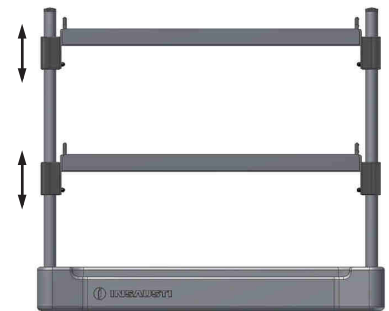

26(R2Q.R2Q) Square Для квадратных
26(R2.R2) Simple Для одномодульных
26(R2N.R2N) Double Для двойных

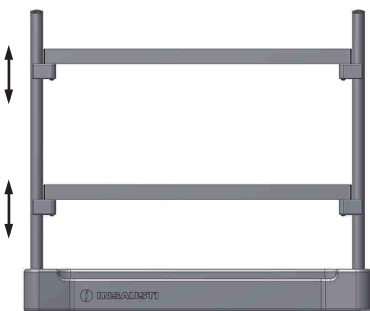

26(R7Q.R7Q) Square Для квадратных
26(R7.R7) Simple Для одномодульных
26(R7N.R7N) Double Для двойных

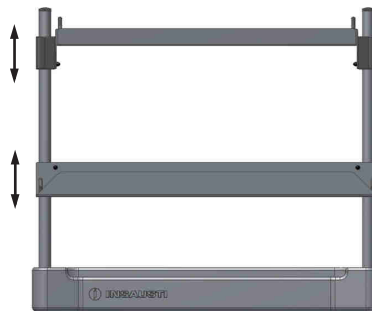

26(R2Q.R1Q) Square Для квадратных
26(R2.R1) Simple Для одномодульных
26(R2N.R1N) Double Для двойных

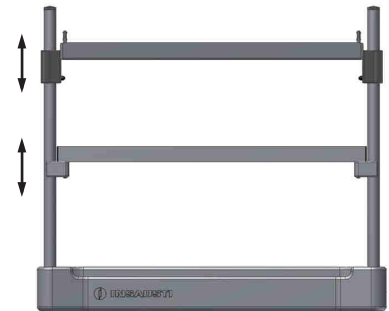

26(R2Q.R7Q) Square Для квадратных
26(R2.R7) Simple Для одномодульных
26(R2N.R7N) Double Для двойных

ELEVATED ACCESSORIES

ПРИНАДЛЕЖНОСТИ ДЛЯ УСТАНОВКИ В ВЕРХНЕМ ПОЛОЖЕНИИ

480 x 480 мм
640 x 480 мм

↑ Variable height, bridles attachment
↓ Регулировка по высоте, установка
растяжки

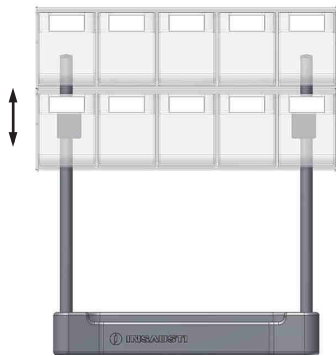

26(RA5Q.A5) Square Для квадратных

26(RA4Q.A5) Square Для квадратных

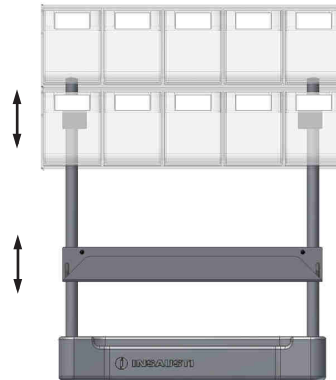

26(RA5Q.A5.R1Q) Square Для квадратных

26(RA4Q.A5.R1Q) Square Для квадратных

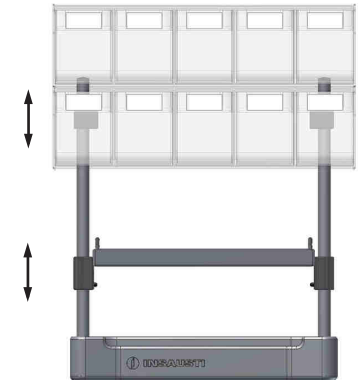

26(RA5Q.A5.R2Q) Square Для квадратных

26(RA4Q.A5.R2Q) Square Для квадратных

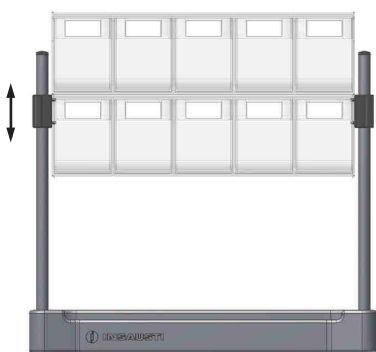

26(RA5.A5) Simple
Для одномодульных

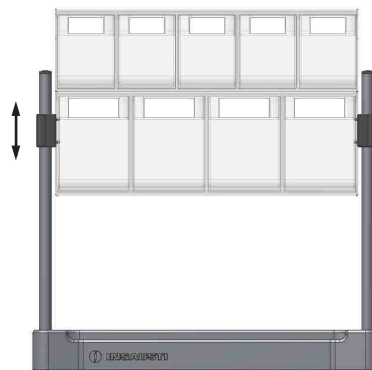

26(RA4.A5) Simple
Для одномодульных

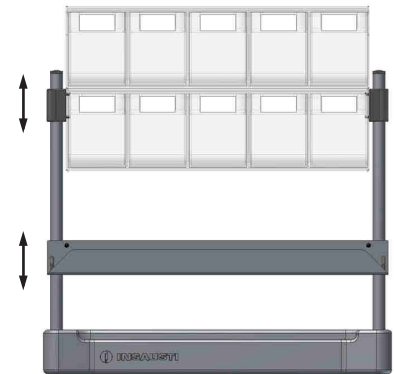

26(RA5.A5.R1) Simple
Для одномодульных

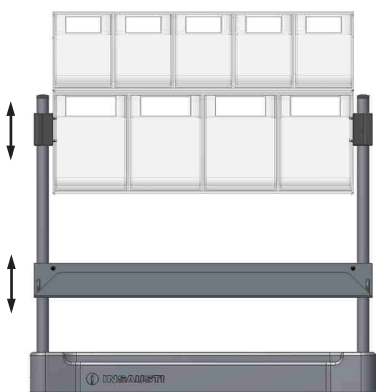

26(RA4.A5.R1) Simple
Для одномодульных

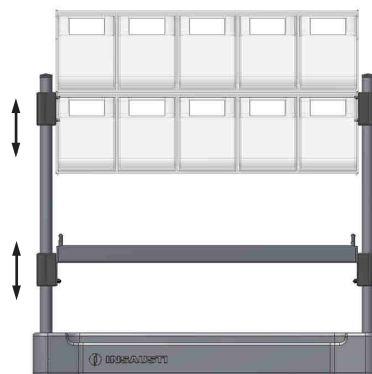

26(RA5.A5.R2) Simple
Для одномодульных

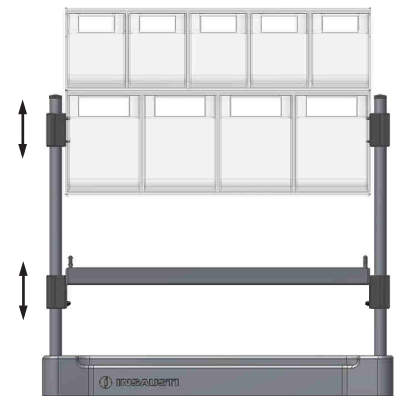

26(RA4.A5.R2) Simple
Для одномодульных

ПРИНАДЛЕЖНОСТИ ДЛЯ УСТАНОВКИ В ВЕРХНЕМ ПОЛОЖЕНИИ

↑ Variable height, bridles attachment
 ↓ Регулировка по высоте, установка растяжки

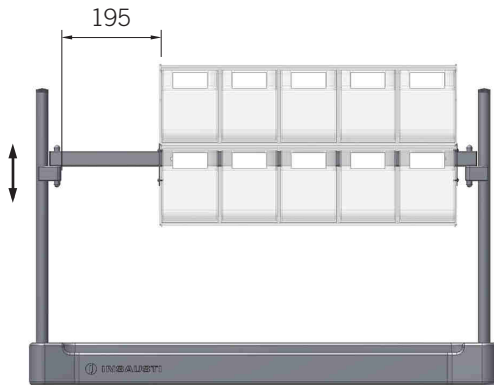

26(RA5N.A5) Double Для двойных

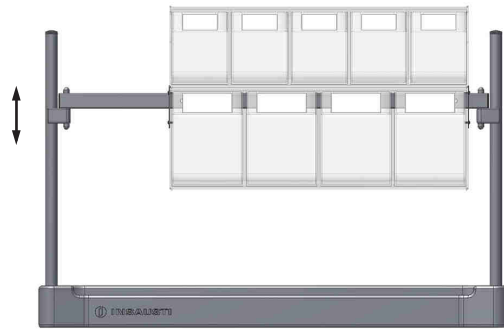

26(RA4N.A5) Double Для двойных

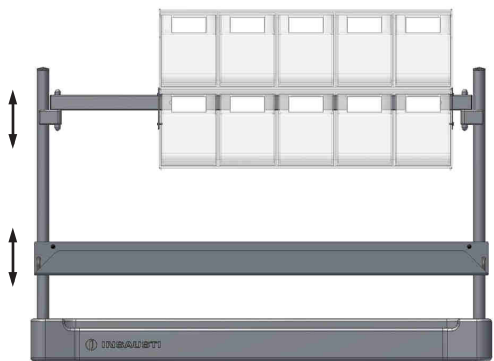

26(RA5N.A5.R1N) Double Для двойных

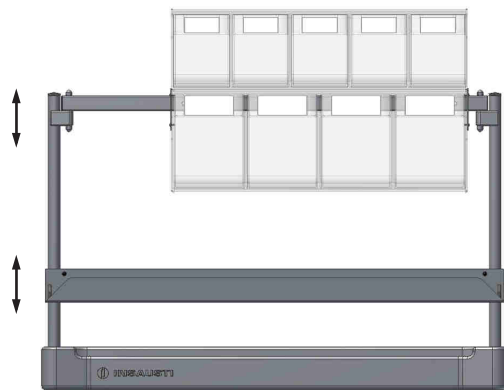

26(RA4N.A5.R1N) Double Для двойных

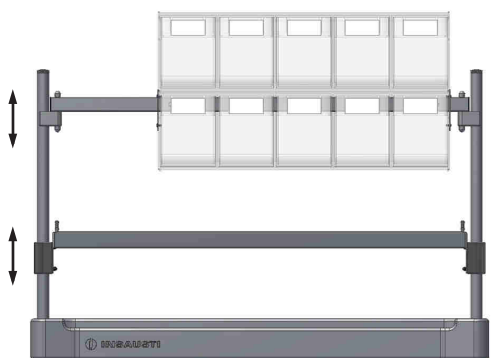

26(RA5N.A5.R2N) Double Для двойных

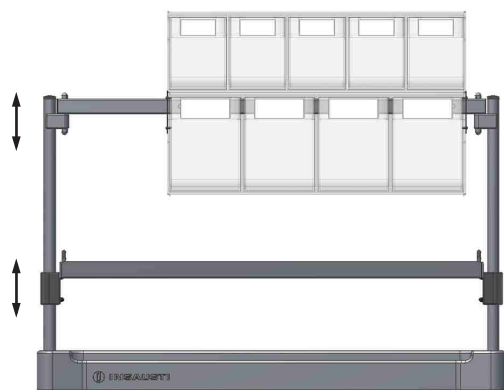

26(RA4N.A5.R2N) Double Для двойных



Guarantee period:

5 years

3 years drawers slides of the medical trolleys

Гарантийный срок:

5 лет

3 года на направляющие выдвижных ящиков
медицинских тележек

INSAUSTI reserves the right to make modifications

Компания INSAUSTI оставляет за собой
право вносить изменения.



All articles with EC mark are considered as medical device class I and follow 93/42/EEC normative

Все компоненты с маркировкой CE относятся к медицинскому оборудованию класса I в соответствии с требованиями норматива 93/42/ЕЕС.



Designed and manufactured in Spain

Разработано и изготовлено в

Испании.



INSAUSTI MATERIAL CLÍNICO S.L.U.

Pol. Ind. Comarca 2 C/B nave 9
31191 Barbatáin (Испания - Spain)
Tel.: (+34) 948 149 588
e-mail: insausti@insausti.eu
www.insausti.eu



2021